

# PREDATOR PRO

TACTICAL FLASHLIGHT

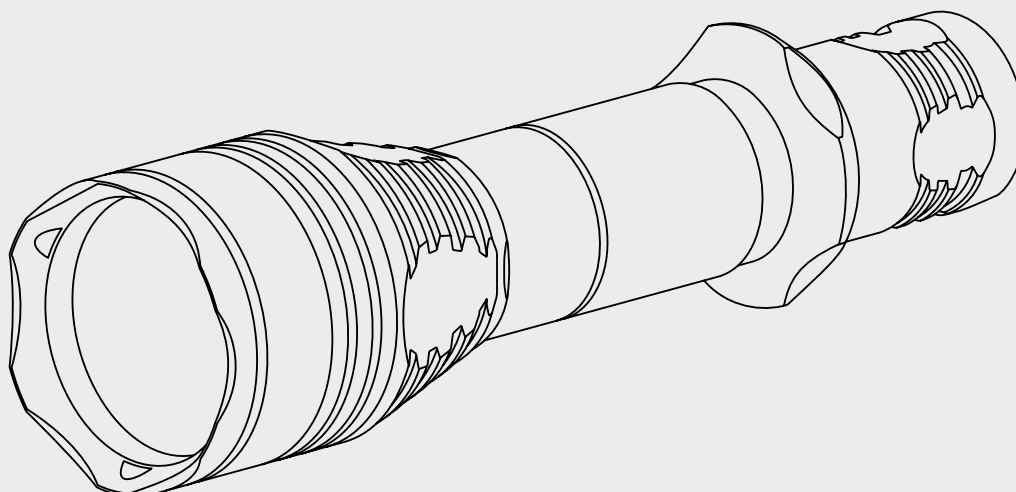

2	<b>ENG</b>	<b>USER MANUAL</b>
6	<b>GER</b>	<b>BENUTZERANLEITUNG</b>
10	<b>FRA</b>	<b>MANUEL D'UTILISATEUR</b>
14	<b>RUS</b>	<b>РУКОВОДСТВО ПОЛЬЗОВАТЕЛЯ</b>
18	<b>FIN</b>	<b>KÄYTTÖOHJE</b>
22	<b>SWE</b>	<b>ANVÄNDARMANUAL</b>
26	<b>NOR</b>	<b>BRUKSANVISNING</b>
30	<b>POL</b>	<b>INSTRUKCJA OBSŁUGI</b>

Thank you for choosing the products of Armytek.  
Please read this manual carefully before using the flashlight.

## Specifications

<b>Model</b>	<b>Predator Pro (White)</b>	
<b>LED/Optics</b>	Cree XHP35HI/Smooth reflector	
<b>Brightness stabilization type</b>	FULL (constant light)	
<b>Light output</b>	1500 lm	
<b>Peak beam intensity</b>	62800 cd	
<b>Hotspot : Spill</b>	5°.40°	
<b>Beam distance</b>	501 m	
<b>Modes, light output and runtimes (measured with 18650 Li-Ion 3500 mAh battery until the light output drops to 10% of the initial value)</b>	<b>Turbo</b>	1500 lm/1 h 33 min (700 lm after 3 min)
	<b>Main3</b>	300 lm/5 h 13 min
	<b>Main2</b>	120 lm/12 h 20 min
	<b>Main1</b>	40 lm/32 h
	<b>Strobe2</b>	1500 lm/15 Hz/3 h (700 lm after 3 min)
	<b>Strobe1</b>	120 lm/15 Hz/23 h
<b>Power source</b>	1x18650 Li-Ion	
<b>Length/Body diameter/Head diameter</b>	160 mm/25.4 mm/41 mm	
<b>Weight without/with battery</b>	136 g/186 g	
<b>Dust, water and impact resistance</b>	IP68. Submersion at 25 m up to 5 h. Fallings from 25 m	

▶ Light output for flashlights with Warm light is about 7% less, beam distance is about 3% less. All the above specifications are test results based on ANSI/NEMA FL1-2009 Standard. The tests are performed using the battery included in the set. The data may vary due to environment, heat dissipation and other factors.

- Special precisely calculated reflector for High Intensity LED modification, which provides 1.5 times the light range compared to a usual LED, and tempered glass with anti-reflective coating for maximum throw create clear central spot with minimal side spill at 1500 lumens brightness. Spill diameter is 9 meters at 100 meters distance
- Powerful electronics provides constant brightness even at a temperature of -40 °C and not fully charged battery
- Two types of operation: hunting and tactical. Tactical operation for quick access to maximum brightness mode and Strobe mode
- Withstands any recoil due to improved springs and installation of the driver inside a reinforced capsule filled with protective compound
- Standard 1 inch body is compatible with any accessories, including original magnetic remote switch and magnetic mount for quick one-motion attachment and removal
- Two-phase electronic button retained two levels of pressing similar to mechanical switch, but became noiseless and 20 times more durable
- Non-flat button allows to easily switch the flashlight with a palm
- Innovative technology allows using any standard 18650 Li-Ion batteries with 10A discharge current and provides full protection against short circuit even in case of contact between magnetic connector and metal objects
- Solid body made from aircraft-grade aluminium, special matt anti-abrasive finish without rough knurling
- Steel striking bezel with matt non-reflective black titanium coating, which prevents location disclosure, is used for additional protection of the optical system in the event of a fall and as a shock-crushing tool
- Active real-time temperature control to prevent overheating above +58 °C and warning indication of low battery level
- Total protection from water, dirt and dust in accordance with IP68 standard – flashlight continues to work even at 25 meters depth up to 5 hours. Withstands fallings from the 10th floor
- Robust and water resistant magnetic connector

# Set description

Flashlight, 18650 Li-Ion 3500 mAh battery, magnetic USB charger, clip, lanyard, holster, silicone grip, 2 spare O-rings, user manual.

**The producer reserves the right to change the package at his own discretion without modifying this manual. Specifications are subject to change without notice.**

## Initial Service

### TO SET/REPLACE BATTERY

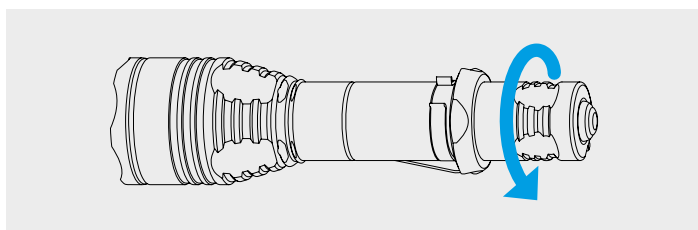

1. Unscrew the tailcap.
2. Place the battery with the positive contact (+) facing the head of the flashlight.
3. Adjust the tailcap and tighten it as far as it can go.

The flashlight is ready for operation.

### HOW TO CONNECT THE MAGNETIC CHARGER

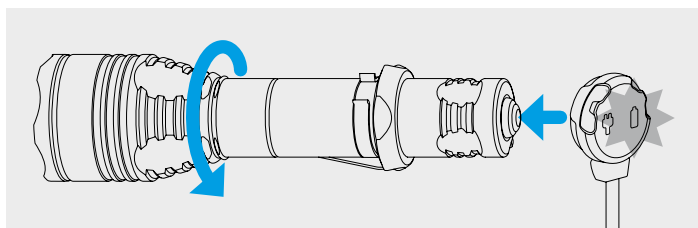

Tighten the head of the flashlight as far as it can go and adjust the magnetic charger to the tailcap.

### CHARGER COLOR INDICATION

#### Charger not plugged in:

- Green – device is in waiting mode.

#### Charger plugged in:

- Green blinking – evaluation of battery voltage.
- Red blinking – clean the external and internal contacts of the tailcap, as well as the contact areas of the charger.
- Orange blinking – USB power source voltage is too low for correct continuation of charging or bad contact between charger and battery. Clean the tailcap and the threads of the flashlight parts, use a different power source.
- Red – charging with rated charging current is going on.

- Orange – USB power source voltage is too low, charging current is reduced.
- Green – charging is finished.

## Operation

**Before use:** Tighten the tailcap as far as it can go.

### IN ANY MODE

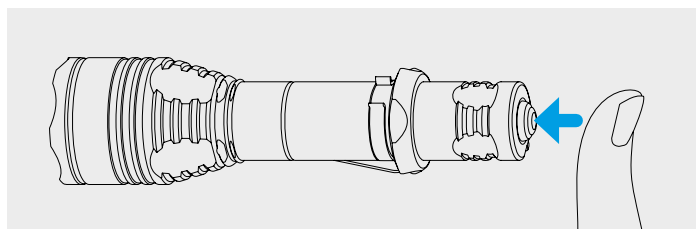

**Permanent on.** First full click of the button turns the flashlight on. Second full click turns it off.

**Momentary on.** Switched on by half-pressing of the button (no click) and active till the button is released.

**To switch between types of operation** unscrew and tighten up the head of the flashlight at least 10 times (during rotation the modes will be changing). The pause between the moves must be less than 1 sec. The flashlight blinks once, confirming the action.

### HUNTING TYPE (BY DEFAULT)

**Turbo.** Before switching on the flashlight in Turbo mode, tighten the head of the flashlight if it is unscrewed.

**Additional modes.** Before switching on the flashlight in Additional mode, unscrew the head to 1/8 if it is tightened. Full click switches on the last used Additional mode.

**Cycling through Additional modes.** To switch the mode turn the flashlight off and on (by full click or half-pressing). The flashlight must not be turned off for more than 2 sec. The modes switch cyclically: Main1 – Main2 – Main3 – Strobe2 (if enabled).

**Add/Remove Strobe2 in Additional modes.** Switch on the flashlight by half-pressing at least 20 times. The flashlight must not be turned on for more than 1 sec. Last switch must be full click. The flashlight blinks once, confirming the action.

**Remote switch** must be used in Turbo mode.

### TACTICAL TYPE

**Constant light.** Before switching on the flashlight in Constant light mode, tighten the head if it is unscrewed.

**Changing Constant light modes.** The head is tightened: unscrew it to 1/8 and tighten again in 1 sec. Turbo and Main2 will switch cyclically.

**Strobe.** Before switching on the flashlight in Strobe mode, unscrew the head to 1/8 if it is tightened.

**Changing Strobe modes.** The head is unscrewed: tighten it and unscrew to 1/8 again. Strobe1 and Strobe2 will switch cyclically.

**Remote switch** can be used in ANY mode.

**Automemorizing.** After switching off the last used mode is memorized for quick access at next switching on.

**Safe high brightness modes.** Turbo mode gives maximum brightness until the temperature of the flashlight and discharge current of the battery don't exceed critical values.

**Digital Light Stabilization & Safe Soft-Start System** allows to increase runtime, get longer lifetime of rechargeable battery and protect it from overdischarge or overheating.

**Active temperature control.** When the temperature of the flashlight becomes close to +58 °C, brightness decreases to safe value, allowing the flashlight to avoid overheating for a long period of time. In conditions of good air-cooling the flashlight delivers light without stepping down.

**Low battery level.** If brightness of the mode is approximately <25% from nominal value, the LED will flash 2 times (after 30 sec from switching on). If you are not sure whether it flashed or not, switch the flashlight off and on: if the battery is low, the flashes will repeat.

**Lock-out function.** Unscrew the tailcap to 1/4 for protection from accidental switching on.

## ⚠ Warnings

For stable operation of the flashlight in Turbo and Strobe2 modes we recommend branded 18650 Li-Ion batteries without PCB (unprotected) or with PCB which guarantees 10A discharge current.

The flashlight can get hot in Turbo and Strobe2 modes quickly and discharge the battery with high current. Don't leave it without your attention as very bright light might heat objects and cause fire.

For storage or transportation of the flashlight in a pocket or a bag it is necessary to activate the lock-out function to ensure protection from accidental switching on.

It is forbidden to charge the battery inside the flashlight when the ambient temperature is below 0 °C.

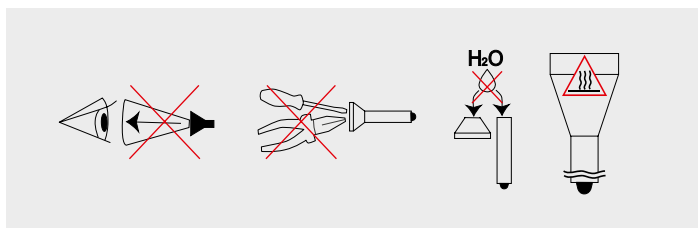

1. Always follow the instructions from this manual and recommendations on battery usage.
2. Apply only the recommended power sources.
3. Do not reverse battery polarity.
4. Do not modify or recast the flashlight and its components as it will deprive you of the warranty.
5. Do not allow water or any other liquid to leak into the flashlight.
6. Do not aim a switched-on flashlight at people's or animals' eyes — it can cause temporary blindness.
7. Do not allow children to use the flashlight without your assistance.

**The producer will not be liable for any harm done to the user if it was caused by improper use of the product.**

## Care and Storage

It is recommended to clean the threads and O-rings off dirt and old grease once or twice per year. Remember that reliable protection from water and dust cannot be provided by worn out sealing. The fouling as well as lack of lubricant cause fast wear-out of threads and sealing rings.

**To clean the threads do the following:**

1. Unscrew the tailcap and remove the sealing ring carefully with a toothpick (do not use sharp metal things as they can damage the ring).
2. Wipe the sealing ring thoroughly with a soft cloth (or tissue). Do not use solvents. If the sealing ring is worn out or damaged replace it by a new one.
3. Clean the metal threads with a brush using ethanol. Be careful not to allow the applied liquid to get inside the flashlight or tailcap as it can cause fails in functionality of the flashlight.

After cleaning lubricate the thread and the sealing ring with polyalphaolefin-based silica grease, e.g. Nyogel 760G. The application of other types of grease is unacceptable. In case of active operation and exploitation in dusty environments, it is recommended to perform cleaning and lubricating of the parts as often as required.

**WE DO NOT RECOMMEND** leaving power sources inside the flashlight for a long storage period, as batteries can leak for various reasons and damage the inner parts of the flashlight. If you want to keep your flashlight in a stand-by state with batteries in, first install new and high-quality batteries. Store the flashlight in acceptable for batteries operational temperature and revise the batteries' state at least once a month. If you have noticed any signs of defects, withdraw the batteries from the flashlight and dispose of them.

# Warranty and Service

Armytek provides free warranty repairs for 10 years (excluding batteries, chargers, switches and connectors, which have 2-year warranty) from the date of purchase if there is a document confirming the purchase. The warranty does not extend to damage during:

1. Improper usage.
2. Attempts to modify or repair the flashlight by nonqualified specialists.
3. Application in chlorinated, contaminated liquids or sea water.
4. Immersion into liquids in case of broken leakproofness.
5. Exposure to high temperatures and chemicals, including the liquids from defected batteries.
6. Usage of low-quality batteries.

## **Armytek**

Germany, 10551 Berlin, Jonasstraße 6  
+1 (206) 785-9574, [service@armytek.com](mailto:service@armytek.com)  
[www.armytek.com](http://www.armytek.com)

Vielen Dank, dass Sie sich für Armytek, entschieden haben.  
Vor dem Gebrauch sehen Sie sich bitte Anleitung an.

## Spezifikation

<b>Modellbezeichnung</b>	<b>Predator Pro (White)</b>	
<b>Leuchtdiode/Optik</b>	Cree XHP35HI/Glatten Reflektor	
<b>Helligkeitsstabilisierung</b>	VOLLES Licht (Dauerlicht)	
<b>Lichtstrom</b>	1500 lm	
<b>Spitzenlichtstärke</b>	62800 cd	
<b>Zentraler Kegel : Seitliche Ausleuchtung</b>	5°:40°	
<b>Leuchtweite</b>	501 m	
<b>Betriebsarten, Lichtstrom und Leuchtdauer (Zeit ermittelt mit Akku 18650 Li-Ion 3500 mAh vor dem Abfall der Helligkeit auf 10% vom ursprünglichen Wert)</b>	<b>Turbo</b>	1500 lm/1 h 33 min (700 lm nach 3 min)
	<b>Basis3</b>	300 lm/5 h 13 min
	<b>Basis2</b>	120 lm/12 h 20 min
	<b>Basis1</b>	40 lm/32 h
	<b>Stroboskop2</b>	1500 lm/15 Hz/3 h (700 lm nach 3 min)
	<b>Stroboskop1</b>	120 lm/15 Hz/23 h
<b>Energieversorgung</b>	1x18650 Li-Ion	
<b>Länge/Gehäusedurchmesser/Kopfdurchmesser</b>	160 mm/25.4 mm/41 mm	
<b>Gewicht ohne/mit Akku</b>	136 g/186 g	
<b>Schutz vor Staub und Feuchtigkeit, Stoßfestigkeit</b>	IP68. Tauchen 25 m bis zu 5 h. Fall aus 25 m	

▶ Der Lichtstrom für Lampen mit warmer Leuchtdiode ist etwa 7% niedriger, die Leuchtweite etwa 3% geringer. Alle oben angegebenen Daten wurden durch Messungen gemäß dem Standard ANSI/NEMA FL1-2009 erhalten. Tests werden mit der mitgelieferten Batterie durchgeführt. Die Daten können je nach Umgebungsbedingungen, Wärmeableitung und anderen Faktoren variieren.

- Ein spezieller präzise berechneter Reflektor für eine Diode mit hoher Leistung, die im Vergleich zu gewöhnlichen Dioden die Leuchtweite auf das 1,5-fache steigert, und das gehärtete Glas mit Helligkeitsverstärkender Beschichtung für maximale Reichweite erzeugen einen scharf begrenzten Lichtkegel mit minimaler seitlicher Streuung bei einer Lichtstärke von 1500 Lumen. In einer Entfernung von 100 Metern beträgt der Durchmesser des Lichtkegels 9 Meter
- Die leistungsstarke Elektronik gewährleistet konstant helles Licht sogar bei einer Temperatur von -40 °C und nicht vollständig geladenem Akku
- Zwei Arten der Bedienung: Jagd und taktisch. Taktischer Typ für den schnellen Zugriff auf die maximale Helligkeit und den Stroboskopmodus
- Widersteht dem Rückstoß von Waffen beliebigen Kalibers dank verbesserter Federn und der Anordnung des Impulsgebers in einer verstärkten Kapsel mit schützender Schmierung
- Der Standarddurchmesser des Gehäuses von 1 Zoll passt zu beliebigem Zubehör, u.a. originalen magnetischen Fernbedienungen und magnetischen Unterlauf-Halterungen für die schnelle Anbringung an bzw. Entfernung von der Waffe
- Der zweiphasige elektronische Bedienknopf ähnelt einem mechanischen, besitzt zwei Druckpunkte, ist dabei lautlos und seine Lebensdauer wurde um mehr als das 20-fache gesteigert
- Der gewölbte Knopf ermöglicht das leichte Einschalten der Lampe mit der flachen Hand
- Die innovative Technologie ermöglicht den Einsatz beliebiger Standard 18650 Li-Ion-Akkus mit einem Entladestrom von 10A und gewährleistet den Schutz vor Kurzschlüssen sogar bei einem Kontakt des Magnetanschlusses mit metallischen Gegenständen
- Gehäuse komplett aus Flugzeugaluminium, spezielle Mattierung ohne scharfe Strukturen
- Eine markante Lünette aus Stahl mit mattschwarzer, nicht reflektierender Titanbeschichtung, die das Aufspüren verhindert, dient zum zusätzlichen Schutz des optischen Systems beim Herunterfallen oder beim Einsatz als Zerkleinerungswerkzeug
- Schutz vor Überhitzung über +58 °C in Echtzeit und vorausschauende Anzeige eines niedrigen Batteriezustandes
- Schutz vor Wasser, Schmutz und Staub nach IP68 – die Lampe leuchtet sogar in einer Tiefe von 25 Metern bis zu 5 Stunden. Übersteht den Fall aus dem 10. Stockwerk
- Zuverlässiger und feuchtigkeitsbeständiger Magnetanschluss

# Lieferumfang

Taschenlampe, Akku 18650 Li-Ion 3500 mAh, magnetische USB-Aufladung, Clip, Handschlaufe, Holster, Combatring aus Silikon, 2 Ersatz-Befestigungsringe, Bedienungsanleitung.

**Der Hersteller behält sich das Recht vor, die Ausstattung nach eigenem Ermessen zu modifizieren, ohne die Anleitung zu ändern. Die Spezifizierung kann ohne vorherige Ankündigung geändert werden.**

# Inbetriebnahme

## FÜR BATTERIEEINBAU/WECHSEL

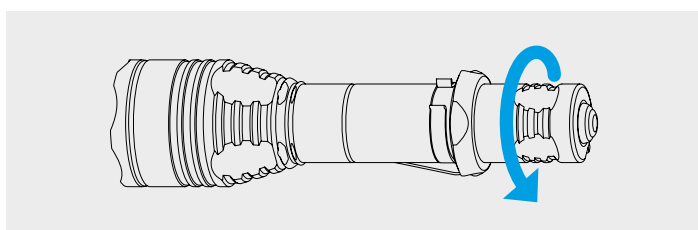

1. Schrauben Sie die hintere Abdeckung ab.
2. Legen Sie die Batterie mit dem positiven Kontakt (+) in Richtung Taschenlampenkopf ein.
3. Bringen Sie die hintere Abdeckung der Taschenlampe wieder an und schrauben Sie sie bis zum Anschlag ein.

Die Taschenlampe ist betriebsbereit.

## ANSCHLUSS DER MAGNETISCHEN AUFLADUNG

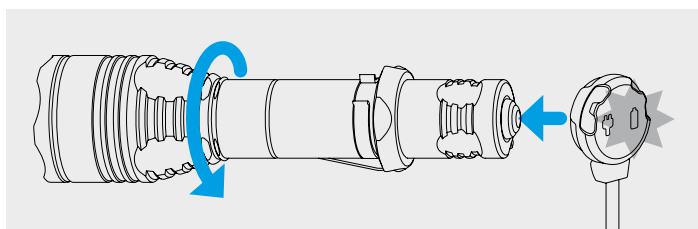

Ziehen Sie den Kopf der Taschenlampe bis zum Anschlag fest und schließen Sie das magnetische Ladegerät an der hintere Abdeckung der Taschenlampe an.

## FARBDISPLAY DES LADEGERÄTES

**Das Ladegerät ist nicht angeschlossen:**

- Konstant grün – Gerät im Standby-Modus.

**Das Ladegerät ist angeschlossen:**

- Grün blinkend – der Spannungspegel der Batterie wird gerade bewertet.

- Rot blinkend – reinigen Sie die äußeren und inneren Kontakte der hinteren Abdeckung sowie die Kontaktflächen des Ladegeräts.
- Orange blinkend – die USB-Ausgangsspannung des Netzteils zu niedrig ist, um den Ladevorgang fortzusetzen, oder dass ein schlechter Kontakt zwischen Ladegerät und Akku besteht. Reinigen Sie die hintere Abdeckung und die Gewinde der Laternenteile und verwenden Sie eine andere Stromquelle.
- Konstant rot – Laden mit nominalem Ladestrom.
- Konstant orange – die USB-Ausgangsspannung des Netzteils zu niedrig ist und der Ladestrom wird reduziert.
- Konstant grün – Aufladung abgeschlossen.

# Steuerung

**Vorbereitung auf die Arbeit:** Schrauben Sie die hintere Lampenabdeckung zu.

## IN JEDEM BELIEBIGEN MODUS

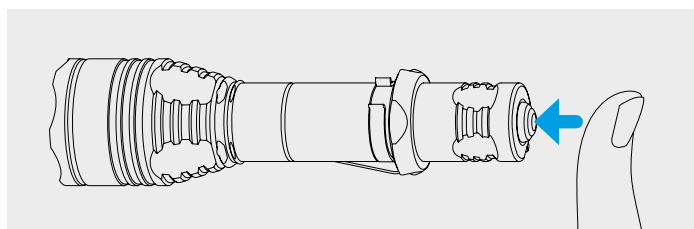

**Dauerbetätigung.** Der erste vollständige Knopfdruck mit einem Klick schaltet die Taschenlampe ein. Durch zweites Drücken wird sie ausgeschaltet.

**Schnellschaltung.** Die Taschenlampe wird durch halbes Drücken (ohne Klicken) eingeschaltet, während Sie die Taste gedrückt halten.

**Um zwischen den Steuerungsarten zu wechseln,** schrauben Sie den Kopf der eingeschalteten Lampe mindestens 10 Mal ab und auf (während der Drehung ändern sich die Modi). Die Pause zwischen den Bewegungen sollte nicht länger als 1 Sekunde dauern. Die Taschenlampe blinkt einmal und bestätigt die Betätigung.

## JAGDTYP (STANDARDMÄßIG)

**Turbo.** Bevor Sie die Lampe im Turbo-Modus einschalten, drehen Sie den Kopf der Lampe bis zum Anschlag, wenn dieser abgeschraubt ist.

**Zusätzliche Modi.** Schrauben Sie den Kopf der Taschenlampe 1/8 ab, wenn dieser zugeschraubt ist, bevor Sie die Lampe im zusätzlichen Modus einschalten. Sollen Sie die Taste vollständig bis zum Klick drücken, wird die Lampe im zuletzt verwendeten zusätzlichen Modus eingeschaltet werden.

**Zyklischer Wechsel der Zusätzlichen Modi.** Um den Modus umzuschalten, schalten Sie die Taschenlampe aus und wieder ein (durch Klicken oder halbes Drücken ohne Klicken). Die Lampe darf nicht länger als 2 Sekunden ausgeschaltet sein. Modi wechseln sich zyklisch: Basis1 - Basis2 - Basis3 - Strobe2 (falls aktiviert).

**Strobe2 in den Zusätzlichen Modi hinzufügen/ausschließen.**

Schalten Sie die Taschenlampe mindestens 20 Mal ein, indem Sie halb drücken, ohne zu klicken. Die Lampe darf nicht länger als 1 Sekunde

eingeschaltet sein. Das letzte Einschalten der Taschenlampe sollte vollständig, mit einem Klick sein. Die Taschenlampe blinkt einmal und bestätigt die Betätigung.

**Die Fernschalter** sollte im Turbo-Modus verwendet werden.

## TAKTISCHER TYP

**Dauerlicht-Modus.** Bevor Sie die Lampe im Dauerlicht-Modus einschalten, drehen Sie den Kopf der Lampe bis zum Anschlag, wenn dieser abgeschraubt ist.

**Auswahl der Dauerlichtmodi.** Kopf ist zugeschraubt: Schrauben Sie diesen um 1/8 ab und dann wieder in 1 Sekunde zu. Die Turbo und Basis2 Modi wechseln sich zyklisch.

**Stroboskop.** Schrauben Sie den Kopf der Taschenlampe 1/8 ab, wenn dieser zugeschraubt ist, bevor Sie die Lampe im Stroboskop-Modus einschalten.

**Auswahl der Stroboskop-Modi.** Kopf ist 1/8 abgeschraubt: Schrauben Sie diesen zu und dann in 1 Sekunde wieder um 1/8 ab. Die Strobel und Strobel2 Modi wechseln sich zyklisch.

**Die Fernschalter** kann in ALLEN Modi verwendet werden.

**Automatische Speicherung.** Nach dem Ausschalten speichert die Taschenlampe die zuletzt gewählte Betriebsart für den schnellen Zugriff beim nächsten Einschalten.

**Sichere Modi mit hoher Helligkeit.** Die Turbo-Modus gewährleisten eine hohe Helligkeit der Taschenlampe, solange ihre Temperatur und der Stromverbrauch des Akkus kritische Werte nicht überschreiten.

**Das System der digitalen Stabilisierung und des sicheren Soft-Starts** ermöglicht es, die Betriebszeit der Taschenlampe und die Lebensdauer der Batterie zu verlängern und sie vor übermäßiger Entladung oder Überhitzung zu schützen.

**System der aktiven Termokontrolle.** Beim Erreichen der Temperatur der Taschenlampe von +58 °C wird die Helligkeit auf den sicheren Wert abgesenkt, so dass die Taschenlampe lange Zeit nicht überhitzt wird. Bei guter Kühlung funktioniert die Taschenlampe, ohne dass die Helligkeit abnimmt.

**Niedriger Ladezustand.** Wenn die Helligkeit des Modus unter ca. 25% des Nennwerts fällt, blinkt die Leuchtdiode 2 Mal (30 Sekunden nach dem Einschalten). Wenn Sie nicht sicher sind, ob die Taschenlampe geblinkt hat oder nicht, schalten Sie sie aus und wieder ein: Bei niedrigem Batteriestand werden die Blinksignale wiederholt.

**Sperrfunktion.** Um zu verhindern, dass die Taschenlampe versehentlich eingeschaltet wird, schrauben Sie die hintere Abdeckung um 1/4 ab.

## ! Warnung

Für einen stabilen Betrieb der Taschenlampe im Turbo- und im Strobel2-Modus ist es notwendig, 18650 Li-Ion-Markenbatterien ohne Schutzplatte oder mit einer Schutzplatte, die Entladestrom von 10A versorgt, zu verwenden.

Im Turbo und Strobel2 kann sich die Taschenlampe schnell erwärmen und die Batterie mit hohem Strom entladen. Lassen Sie die Taschenlampe nicht unbeaufsichtigt, da starkes Licht in der Nähe befindliche Objekte stark erwärmen und sogar ein Feuer verursachen kann.

Um die Taschenlampe in einer Tasche oder Rucksack aufzubewahren oder zu tragen, müssen Sie die Sperrfunktion gegen versehentliches Aktivieren aktivieren.

Laden Sie den Akku nicht in der Taschenlampe auf, wenn die Umgebungstemperatur unter 0 °C liegt.

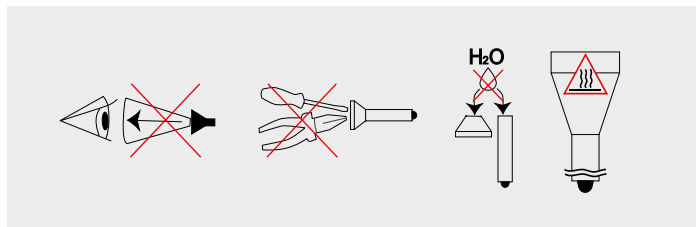

1. Die vorliegende Bedienanleitung und die Empfehlungen für den Einsatz der Stromversorgungselemente sind stets einzuhalten.
2. Bitte verwenden Sie ausschließlich die empfohlenen Stromversorgungselemente.
3. Beachten Sie die Polung der Anschlüsse.
4. Vermeiden Sie Umbau oder Modifizierung der Taschenlampe oder ihrer Komponenten, weil dadurch der Garantieanspruch erlischt.
5. Vermeiden Sie das Eindringen von Wasser oder sonstiger Flüssigkeiten in das Innere der Taschenlampe.
6. Richten Sie niemals den Lichtstrahl der Taschenlampe in die Augen von Menschen oder Tieren – das kann eine kurzzeitige Erblindung hervorrufen.
7. Geben Sie niemals die Taschenlampe unbeaufsichtigt in Kinderhand.

**Der Hersteller haftet nicht für Schäden jedweder Art, die der Nutzer aufgrund falscher Bedienung erleidet.**

## Wartung und Aufbewahrung

Es wird empfohlen, das Gewinde und die Dichtringe der Taschenlampe 1-2 Mal im Jahr von Schmutz und altem Schmiermittel zu reinigen. Bitte beachten Sie, dass verschlissene Dichtringe kein guter Schutz der Taschenlampe vor Wasser oder Staub sind. Verschmutzung und fehlendes Schmiermittel führen zu einem schnellen Verschleiß des Gewindes und der Dichtungen.

### Reinigen des Gewindes:

1. Rückwärtigen Deckel abschrauben und Dichtring entnehmen, indem er vorsichtig mit einem Zahnstocher o. ä. angehoben wird (die Verwendung von spitzen/scharfen Metallgegenständen kann den Dichtring beschädigen).



2. Dichtring sorgfältig mit einem weichen Tuch (Papierserviette) ohne Lösungsmittel zu verwenden abreiben. Sollte der Dichtring verschlissen oder beschädigt sein, muss er gegen einen neuen ausgetauscht werden.
3. Metallgewinde sorgfältig mittels einer Bürste und Äthylalkohol reinigen. Ein Eindringen des Äthylalkohols in der Taschenlampe ist zu vermeiden, weil das Funktionsstörungen zur Folge haben könnte.

Nach Abschluss der Reinigungsarbeiten muss das Gewinde und der eingesetzte Dichtungsring neu mit Silikonfett auf der Basis von Polyalphaolefinen (PAO) gefettet werden, z.B., Nyogel 760G. Die Verwendung von anderen Schmierstoffen ist nicht zulässig. Bei aktiver Verwendung oder Einsatz in stark staubhaltigem Milieu wird empfohlen, bei Bedarf eine Reinigung und Schmierung vorzunehmen.

**ES WIRD NICHT EMPFOHLEN**, die Stromversorgungselemente bei längerer Lagerung in der Taschenlampe zu belassen, da sie auslaufen und das Leuchteninnere beschädigen können. Bei Lagerung der Leuchte im einsatzbereiten Zustand mit eingesetzten Stromzellen sollten vorsorglich neue und aufgeladene Elemente eingesetzt werden, unter Beachtung der Lagertemperatur und mindestens monatlicher Zustandsprüfung. Sobald die Stromelemente Anzeichen für eine Beschädigung aufweisen, sollten sie unverzüglich aus der Taschenlampe genommen und aus dem Verkehr gezogen werden.

## Garantie und Service

Eine kostenlose Garantiereparatur gilt 10 Jahre lang (mit Ausnahme von Batterien, Ladegeräten, Tasten und Anschlüssen, für die eine Garantie von 2 Jahren gilt) ab Kaufdatum, das durch den Beleg bestätigt wird. Die Garantie deckt keine Schäden in folgenden Fällen ab:

1. Unvorschriftsmäßige Verwendung.
2. Versuche, die Geräte von einem nicht zertifizierten Handwerker zu ändern oder reparieren lassen.
3. Gebrauch in chlorierten, kontaminierten Flüssigkeiten oder Meerwasser.
4. Eintauchen in Flüssigkeit, wenn die Dichtigkeit beeinträchtigt ist.
5. Hitze- oder Chemikalieneinwirkung, einschließlich der Flüssigkeiten aus ausgefallenen Batterien.
6. Verwendung der qualitativ mangelhaften Batterien.

### Repräsentanz in Deutschland

Deutschland, 10551 Berlin, Jonasstraße 6  
+49 (30) 279-983-25, [service@armytekstore.de](mailto:service@armytekstore.de)  
[www.armytekstore.de](http://www.armytekstore.de)

# FRA MANUEL D'UTILISATEUR

Merci d'avoir choisi le produit Armytek.

Nous vous prions de prendre connaissance de la notice avant l'utilisation.

## Spécifications

<b>Nom du modèle</b>	<b>Predator Pro (White)</b>	
<b>LED/Type d'optique</b>	Cree XHP35HI/Réflecteur lisse	
<b>Stabilisation de la luminosité</b>	COMPLÈTE (lumière constante)	
<b>Flux lumineux</b>	1500 lm	
<b>Force maximale de la lumière</b>	62800 cd	
<b>Un faisceau focalisé : Un faisceau large</b>	5°-40°	
<b>Portée lumineuse</b>	501 m	
<b>Modes, flux lumineux et temps de fonctionnement (les mesures ont été faites pour batterie 18650 Li-Ion 3500 mAh avant que la luminosité ne tombe à 10% de la luminosité d'origine)</b>	<b>Turbo</b>	1500 lm/1 h 33 min (700 lm au bout de 3 min)
	<b>Base3</b>	300 lm/5 h 13 min
	<b>Base2</b>	120 lm/12 h 20 min
	<b>Base1</b>	40 lm/32 h
	<b>Strob2</b>	1500 lm/15 Hz/3 h (700 lm au bout de 3 min)
	<b>Strob1</b>	120 lm/15 Hz/23 h
<b>Alimentation</b>	1x18650 Li-Ion	
<b>La longueur/diamètre du corps/diamètre de la tête</b>	160 mm/25.4 mm/41 mm	
<b>Poids sans/avec batterie</b>	136 g/186 g	
<b>Protection contre la poussière et l'humidité, résistance aux chocs</b>	IP68. Immersion jusqu'à 25 m pendant 5 h. Chutes allant jusqu'à 25 m	

► Par rapport aux lampes à lumière blanche, le flux lumineux des lampes à lumière chaude est inférieur d'environ 7%, et la portée du faisceau est inférieure d'environ 3%. Toutes les données présentées ci-dessus ont été mesurées conformément à la norme ANSI/NEMA FL1-2009. Les tests sont effectués sur la batterie fournie. Les données peuvent varier en fonction des conditions environnementales, de la dissipation thermique et d'autres facteurs.

- Le réflecteur spécialement conçu avec précision pour une utilisation avec une diode haute intensité et qui assure une portée lumineuse 1.5 fois plus importante qu'une diode conventionnelle, ainsi que le verre trempé antireflet assurant une portée maximale, projettent un point central clair avec un éclairage latéral minimal à 1500 lumens. Le diamètre du point central lumineux est de 9 mètres à une distance de 100 mètres
- Une électronique puissante assure une luminosité constante même à -40 °C et avec batterie incomplètement chargée
- Deux types de commande : chasse et tactique. Type tactique pour un accès rapide au mode de luminosité maximale et au mode Strob
- Résiste au recul des armes de tout calibre grâce aux ressorts améliorés et à la disposition du guide dans une capsule renforcée avec un composé protecteur
- Le boîtier standard de 1" est compatible avec tous les accessoires, y compris le bouton magnétique à distance d'origine et le support magnétique pour canon permettant un retrait et une installation rapides sur l'arme
- Le bouton électronique biphasé est similaire au bouton mécanique: doté de deux niveaux de pression, il est désormais silencieux et sa durée de vie a été multipliée par 20
- Le bouton convexe permet d'allumer facilement la lampe avec la paume de la main
- La technologie innovante vous permet d'utiliser n'importe quelle batterie standard Li-Ion 18650 avec un courant de décharge de 10A et offre une protection complète contre les courts-circuits, même en cas de contact du port magnétique avec des objets métalliques
- Boîtier monobloc en aluminium de qualité aéronautique, anodisation mate spéciale sans moletage abrasif
- La lunette de frappe en acier avec revêtement en titane noir mat non réfléchissant, qui empêche d'être remarqué, permet une protection supplémentaire du système optique en cas de chute, ou peut être utilisée comme instrument de frappe
- Protection active et en temps réel contre la surchauffe au-dessus de +58 °C et indicateur d'avertissement de batterie faible
- Protection totale contre l'eau, la saleté et la poussière selon la norme IP68 : la lampe continue de fonctionner jusqu'à une profondeur de 25 mètres pendant 5 heures. Résiste aux chutes d'un 10e étage
- Port magnétique fiable et étanche

# Contenu de livraison

Lampe, batterie 18650 Li-Ion 3500 mAh, chargeur USB magnétique, clip, dragonne, étui, anneau tactique en silicone, 2 joints toriques de rechange, manuel d'utilisateur.

**Le fabricant se réserve le droit de modifier la configuration à sa propre convenance sans apporter de modifications au manuel. Les spécifications peuvent être modifiées sans avis préalable.**

## Préparations préalables

### POUR INSTALLER/REPLACER LA BATTERIE

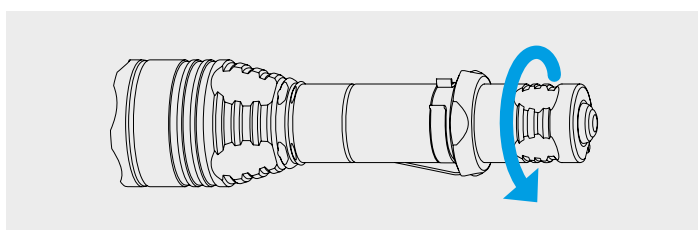

1. Dévisser le couvercle arrière de la lampe.
2. Insérez la batterie avec le contact positif (+) vers la tête de la lampe.
3. Remettez le couvercle arrière de la lampe en place et serrez complètement.

La lampe est prête à être utilisée.

### LE CHARGEMENT MAGNÉTIQUE

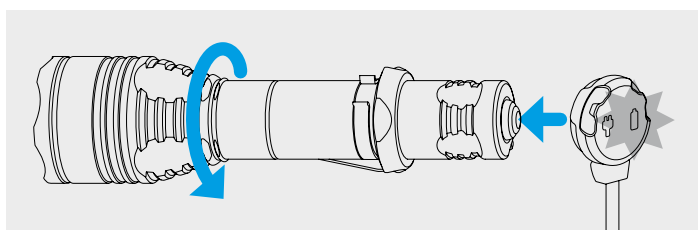

Serrez à fond la tête de la lampe et connectez le chargeur magnétique à la partie arrière de la lampe.

### INDICATEURS D'ÉTAT DE CHARGEUR

#### Le chargeur n'est pas connecté :

- Vert constant – l'appareil est en mode d'attente.

#### Le chargeur est connecté :

- Vert clignotant – la mesure de niveau de tension dans la batterie est en cours.
- Rouge clignotant – nettoyez les contacts extérieurs et intérieurs de le couvercle arrière, ainsi que les plages de contact du chargeur.

- Orange clignotant – la tension de sortie USB du bloc d'alimentation est trop faible pour continuer à charger correctement, ou bien il y a un mauvais contact entre le chargeur et la batterie. Nettoyez le couvercle arrière et les filets des pièces de la lampe, ou utilisez une autre source d'alimentation.
- Rouge constant – chargement avec courant de charge nominal.
- Orange constant – la tension de sortie USB du bloc d'alimentation est trop faible et courant de charge réduit.
- Vert constant – le chargement est terminé.

## Mode d'exploitation

**Préparation à l'utilisation:** Dévissez le couvercle arrière de la lampe.

### TOUT MODE

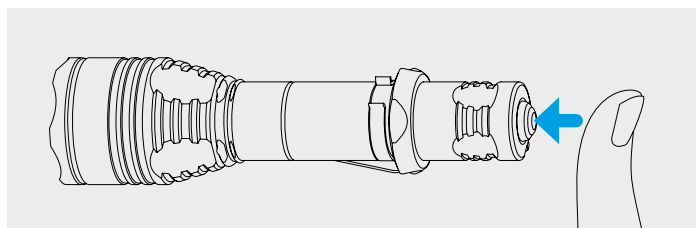

**Allumage constant.** Le premier appui complet sur le bouton (« clic ») permet d'allumer la lampe. Le deuxième appui permet d'éteindre la lampe.

**Allumage instantané.** Allumer la lampe en appuyant légèrement sur le bouton (sans « clic ») et gardez le bouton appuyé.

**Changement de type de commande:** dévissez et revissez la tête au moins 10 fois (les modes changent au moment de la rotation). La pause entre mouvements ne doit pas dépasser une seconde. La lampe va clignoter 1 fois en confirmant l'action.

### TYPE CHASSEUR (PAR DEFAUT)

**Turbo.** Avant d'allumer la lampe en mode Turbo, vissez la tête de la lampe à fond, si elle est dévissée.

**Modes Supplémentaires.** Avant d'allumer la lampe en mode Supplémentaire, dévissez la tête de la lampe de 1/8, si elle est vissée. Lorsque vous appuyez sur le bouton jusqu'au « clic », la lampe s'allumera au dernier mode Supplémentaire utilisé.

**Défilement cyclique des modes Supplémentaires.** Pour changer de mode, éteignez et rallumez la lampe (soit par un « clic », soit en appuyant sans « clic »). Gardez la lampe éteinte 2 secondes au maximum. Les modes changent d'une manière cyclique : Base1 – Base2 – Base3 – Strob2 (si activé).

**Ajouter/Supprimer Strob2 en modes Supplémentaires.** Allumez la lampe en appuyant au moins 20 fois sans « clic ». La lampe doit rester allumée 1 seconde au maximum. Le dernier allumage de la lampe doit être complet, avec un « clic ». La lampe va clignoter 1 fois en confirmant l'action.

**Interrupteur déporté** doit être utilisé en mode Turbo.

## TYPE TACTIQUE

**Lumière constante.** Avant d'allumer la lampe en mode Lumière constante, vissez la tête de la lampe à fond, si elle est dévissée.

**Choix des modes Lumière constante.** La tête est vissée : dévissez-la de 1/8 et revissez-la en 1 seconde. Les modes Turbo et Base2 changeront d'une manière cyclique.

**Strob.** Avant d'allumer la lampe en mode Strob, dévissez la tête de la lampe de 1/8, si elle est vissée.

**Choix des modes Strob.** La tête est dévissée de 1/8 : vissez-la et re-dévissez de 1/8 en 1 seconde. Les modes Strob1 et Strob2 changeront d'une manière cyclique.

**Interrupteur déporté** peut être utilisé en TOUT mode.

**Automémorisation.** Une fois la lampe éteinte, le mode précédemment utilisé est mémorisé pour pouvoir accéder rapidement à ce dernier en rallumant la lampe.

**Modes sécurisés d'une forte luminosité.** Le mode Turbo offrent une forte luminosité de la lampe jusqu'à ce que sa température et le courant de batterie ne dépassent pas les valeurs critiques.

**Le système d'allumage sécurisé (augmentation progressive d'intensité de lumière) et de stabilisation numérique** empêche la décharge excessive ou la surchauffe de la batterie et permet d'augmenter la durée de luminescence et la durée de vie de la batterie.

**Le système de contrôle actif de la température.** A l'approche de +58 °C la température critique de la lampe, la luminosité baisse jusqu'à un niveau de sécurité permettant à la lampe d'éviter la surchauffe. Dans les conditions de bon refroidissement, la luminosité reste constante.

**Niveau bas de charge de la batterie.** Si la luminosité du mode utilisé descend environ sous 25% du niveau nominal, la diode clignotera 2 fois (30 secondes après l'allumage). En cas de doute quant à la présence du clignotement, éteignez la lampe, puis rallumez-la : si le niveau de la batterie est faible, les clignotements se répéteront.

**Fonction de verrouillage.** Pour éviter les allumages intempestifs ou accidentels lors du transport/stockage il faut dévisser le couvercle arrière à 1/4.

## ⚠ Précautions

Pour un fonctionnement stable de la lampe en mode Turbo et Strob2, il est conseillé d'utiliser les batteries originales 18650 Li-Ion sans plaque de protection ou avec une plaque de protection permettant obtenir un courant de décharge de 10A.

Dans les modes Turbo et Strob2, la lampe peut chauffer et la batterie se décharger rapidement. Ne laissez pas la lampe torche sans surveillance, car une lumière puissante peut fortement chauffer les objets à proximité et même provoquer un incendie.

Pour ranger ou transporter la lampe dans une poche ou un sac, vous devez activer la fonction de verrouillage contre l'activation accidentelle.

Ne chargez pas la batterie de la lampe de poche lorsque la température ambiante est inférieure à 0 °C.

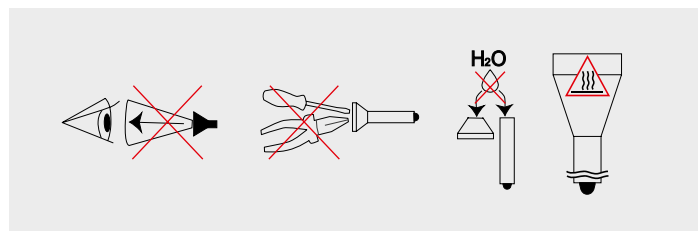

1. Suivez attentivement cette notice et les recommandations d'utilisations des batteries.
2. Utilisez des batteries recommandées.
3. Respectez le sens de la polarité (+/-).
4. N'essayez pas de modifier la lampe et/ou ses composants. Une quelconque modification entraîne l'annulation de la garantie.
5. Ne laissez pas l'eau ou d'autres liquides pénétrer à l'intérieur de la lampe.
6. Ne dirigez pas le faisceau lumineux directement dans les yeux de personnes ou d'animaux. L'intensité lumineuse peut abîmer les yeux et provoquer un aveuglement de courte durée.
7. Toute utilisation de la lampe par les enfants doit s'effectuer sous la surveillance d'un adulte.

**La société décline toute responsabilité quant au risque éventuel de blessure provenant ou résultant de l'usage incorrect du produit.**

## Entretien et stockage

Il est recommandé de nettoyer les filets et les bagues d'étanchéité de la lampe 1-2 fois par an. Enlever le salissement et le vieux lubrifiant de la lampe. N'oubliez pas qu'une résistance fiable à l'eau et à la poussière ne peut pas être assurée par des bagues usés, et que le salissement et le manque de lubrifiant entraînent une usure rapide des joints et des filets.

**Pour nettoyer les filets, vous devez:**

1. Dévisser le couvercle arrière et retirer avec précaution la bague d'étanchéité à l'aide d'un cure-dent (l'utilisation d'objets tranchants métalliques peut endommager l'anneau).
2. Essuyer soigneusement la bague d'étanchéité avec un chiffon doux (ou avec une serviette en papier) sans utiliser de solvants. Si la bague d'étanchéité est usée ou endommagée, elle doit être remplacée par une neuve.
3. Nettoyer soigneusement les filets métalliques avec une brosse en utilisant de l'alcool éthylique. Cependant, il faut veiller à ce que l'alcool ne pénètre pas à l'intérieur de la lampe. Cela peut entraîner son dysfonctionnement.

Une fois le nettoyage terminé, les filets et la bague d'étanchéité réinstallés doivent être graissés avec de la graisse silicone à base de polyalphaoléfine, par exemple Nyogel 760G. L'utilisation d'autres lubrifiants est inadmissible. En cas d'utilisation fréquente ou dans les endroits saturés de poussière il est recommandé de nettoyer et de lubrifier suivant les besoins.

**IL EST DECONSEILLE** de laisser les batteries dans le compartiment à batteries pendant les périodes de stockage prolongé, car elles peuvent couler et endommager les pièces intérieures de la lampe. Si vous maintenez la lampe avec des batteries à l'état prêt à utiliser, insérez des batteries neuves et rechargées, gardez la lampe à la température autorisée pour les batteries et vérifiez leur état au moins une fois par mois. Si vous remarquez des signes d'endommagement des batteries, retirez-les immédiatement de la lampe et mettez-les hors service.

## Garantie et service

La société garantit la réparation gratuite de la lampe pour une durée de 10 ans à partir de la date d'achat en cas de présence d'un justificatif d'achat (sauf les batteries, chargeurs de batterie, boutons, boîte de contact à fiches dont la garantie est 2 ans). Sont exclus de cette garantie:

1. Exploitation non conforme.
2. Les transformations et les modifications non autorisées.
3. Utilisation dans des liquides chlorés, contaminés ou dans l'eau de mer.
4. L'immersion dans un liquide lorsque l'étanchéité est perturbée.
5. Utilisation à une température élevée ou au contact avec des substances chimiques, notamment le liquide des piles d'alimentation défaillantes.
6. L'utilisation de piles de mauvaise qualité.

### La représentation à EU

Deutschland, 10551 Berlin, Jonasstraße 6  
+49 (30) 279-983-25 • [service@armytekstore.de](mailto:service@armytekstore.de)  
[www.armytekstore.de](http://www.armytekstore.de)

# RUS РУКОВОДСТВО ПОЛЬЗОВАТЕЛЯ

Спасибо, что выбрали продукцию Armytek.

Пожалуйста, ознакомьтесь с инструкцией перед использованием.

## Спецификация

Наименование модели	Predator Pro (White)	
Светодиод/Тип оптики	Cree XHP35HI/Гладкий рефлектор	
Стабилизация яркости	ПОЛНАЯ (постоянный свет)	
Световой поток	1500 лм	
Пиковая сила света	62800 кд	
Центральное пятно : Боковая засветка	5°:40°	
Дальность света	501 м	
Режимы, световой поток и время работы (испытания проводились на аккумуляторе 18650 Li-Ion 3500 мАч до падения яркости к 10% от первоначальной)	<b>Турбо</b>	1500 лм/1 ч 33 мин (700 лм после 3 мин)
	<b>Базовый3</b>	300 лм/5 ч 13 мин
	<b>Базовый2</b>	120 лм/12 ч 20 мин
	<b>Базовый1</b>	40 лм/32 ч
	<b>Строб2</b>	1500 лм/15 Гц/3 ч (700 лм после 3 мин)
	<b>Строб1</b>	120 лм/15 Гц/23 ч
Элементы питания	1x18650 Li-Ion	
Длина/Диаметр тела/Диаметр головы	160 мм/25.4 мм/41 мм	
Вес без/с питанием	136/186 г	
Пыле- и влагозащита, ударостойкость	IP68. Погружение на 25 м до 5 ч. Падение с 25 м	

► Световой поток для фонарей с теплым светом приблизительно на 7% меньше, дальность света приблизительно на 3% меньше. Все приведенные выше данные получены в результате измерений по стандарту ANSI/NEMA FL1-2009. Тесты выполнены на аккумуляторе в комплекте. Данные могут отличаться в зависимости от условий окружающей среды, рассеивания тепла и других факторов.

- Специальный прецизионно рассчитанный рефлектор для диода модификации High Intensity, обеспечивающего в 1.5 раза более высокую дальность света по сравнению с обычным диодом, и закаленное стекло с просветляющим покрытием для максимальной дальности создают четкое центральное пятно света с минимальной боковой засветкой при яркости в 1500 люмен. Диаметр пятна света составляет 9 метров на расстоянии 100 метров
- Мощная электроника обеспечивает постоянную яркость света даже при температуре  $-40^{\circ}\text{C}$  и не полностью заряженном аккумуляторе
- Два типа управления: охотничий и тактический. Тактический тип для быстрого доступа к режиму максимальной яркости и Стробоскопу
- Выдерживает отдачу оружия любого калибра благодаря улучшенным пружинам и размещению драйвера в усиленной капсуле с защитным компаундом
- Стандартное тело диаметром в 1 дюйм совместимо с любыми аксессуарами, в том числе с оригинальной магнитной выносной кнопкой и магнитным подствольным креплением для быстрого снятия и установки на оружие
- Двухфазная электронная кнопка подобна механической, имеет два уровня нажатия, при этом стала бесшумной и срок службы увеличен более чем в 20 раз
- Выпуклая кнопка позволяет легко включать фонарь ладонью
- Инновационная технология позволяет использовать любые стандартные аккумуляторы 18650 Li-Ion с разрядным током 10А и обеспечивает полную защиту от короткого замыкания даже в случае контакта магнитного порта с металлическими предметами
- Цельный корпус из авиационного алюминия, специальное матовое анодирование без острой накатки
- Стальная ударная кромка с черным матовым небликующим титановым покрытием, исключающим демаскировку, используется для дополнительной защиты оптической системы при падении и в качестве ударно-дробящего средства
- Активная защита от перегрева выше  $+58^{\circ}\text{C}$  в режиме реального времени и предупредительная индикация низкого заряда батареи
- Полная защита от воды, грязи и пыли по стандарту IP68 – фонарь продолжает работать даже на глубине 25 метров до 5 часов. Выдерживает падение с 10 этажа
- Надежный и водонепроницаемый магнитный порт

# Комплектация

Фонарь, аккумулятор 18650 Li-Ion 3500 мАч, магнитная USB зарядка, клипса, ремешок на руку, чехол, грип-упор, 2 запасных уплотнительных кольца, инструкция.

**Производитель оставляет за собой право изменять комплектацию по своему усмотрению, не внося изменений в инструкцию. Спецификация может быть изменена без предварительного уведомления.**

## Подготовка к работе

### ДЛЯ УСТАНОВКИ/ЗАМЕНЫ ЭЛЕМЕНТА ПИТАНИЯ

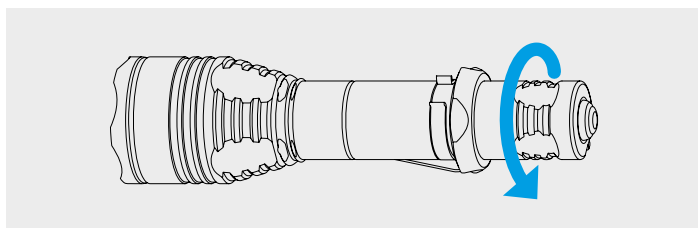

1. Открутите заднюю крышку фонаря.
2. Вставьте элемент питания положительным контактом (+) к головной части фонаря.
3. Установите на место заднюю крышку фонаря и закрутите до упора.

Фонарь готов к работе.

### ПОДКЛЮЧЕНИЕ МАГНИТНОЙ ЗАРЯДКИ

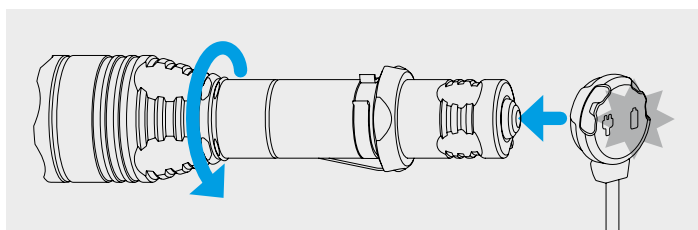

Закрутить голову фонаря до упора и подключить магнитное зарядное устройство к задней части фонаря.

### ЦВЕТНАЯ ИНДИКАЦИЯ ЗАРЯДНОГО УСТРОЙСТВА

#### Зарядное устройство не подключено:

- Зеленый постоянный — устройство в режиме ожидания.

#### Зарядное устройство подключено:

- Зеленый мигающий — идет оценка уровня напряжения на аккумуляторе.
- Красный мигающий — очистите внешние и внутренние контакты задней крышки, а также контактные площадки зарядного устройства.

- Оранжевый мигающий — выходное напряжение USB источника питания слишком низкое для корректного продолжения зарядки или плохой контакт между зарядным устройством и аккумулятором. Очистите заднюю крышку и резьбу частей фонаря, используйте другой источник питания.
- Красный постоянный — идет зарядка номинальным зарядным током.
- Оранжевый постоянный — выходное напряжение USB источника питания слишком низкое, зарядный ток снижен.
- Зеленый постоянный — зарядка завершена.

## Управление

**Подготовка к работе:** Закрутите заднюю крышку фонаря до упора.

### В ЛЮБОМ РЕЖИМЕ

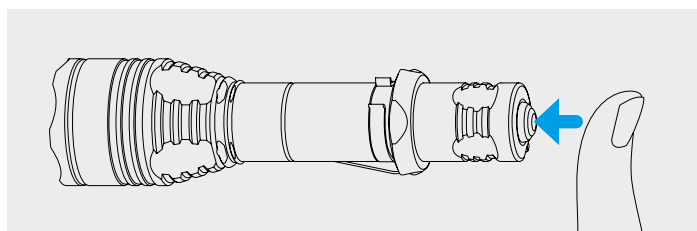

**Постоянное включение.** Первое полное нажатие кнопки со щелчком включит фонарь. Второе нажатие выключит его.

**Мгновенное включение.** Фонарь включается полужатием (без щелчка) на время удержания кнопки.

**Для переключения между типами управления** открутите и закрутите голову включенного фонаря не менее 10 раз (при вращении будут меняться режимы). Пауза между движениями должна быть не более 1 секунды. Фонарь моргнет 1 раз, подтверждая действие.

### ОХОТНИЧИЙ ТИП (ПО УМОЛЧАНИЮ)

**Турбо.** Перед тем, как включить фонарь в режиме Турбо, закрутите голову фонаря до упора, если она откручена.

**Дополнительные режимы.** Перед тем, как включить фонарь в Дополнительном режиме, открутите голову фонаря на 1/8, если она закручена. Полное нажатие кнопки до щелчка включит фонарь в последнем использованном Дополнительном режиме.

**Циклический перебор Дополнительных режимов.** Для переключения режима выключите и включите фонарь (щелчком или полужатием без щелчка). Фонарь должен находиться в выключенном состоянии не более 2 сек. Режимы меняются циклично: Базовый1 – Базовый2 – Базовый3 – Строб2 (если активирован).

**Добавить/Исключить Строб2 в Дополнительных режимах.** Не менее 20 раз включите фонарь полужатием без щелчка. Фонарь должен находиться во включенном состоянии не более 1 сек. Последнее включение фонаря должно быть полным, со щелчком. Фонарь моргнет 1 раз, подтверждая действие.

**Выносная кнопка** должна быть использована в Турбо режиме.

## ТАКТИЧЕСКИЙ ТИП

**Постоянный свет.** Перед тем, как включить фонарь в режиме Постоянного света, закрутите голову фонаря до упора, если она откручена.

**Выбор режимов Постоянного света.** Голова закручена: открутите ее на 1/8 и снова закрутите за 1 сек. Режимы Турбо и Базовый2 будут сменяться циклически.

**Строб.** Перед тем, как включить фонарь в режиме Строб, открутите голову фонаря на 1/8, если она закручена.

**Выбор Строб режимов.** Голова откручена на 1/8: закрутите ее и снова открутите на 1/8 за 1 сек. Режимы Строб1 и Строб2 будут сменяться циклически.

**Выносная кнопка** может быть использована в ЛЮБОМ режиме.

**Автозапоминание.** После выключения фонаря последний режим запоминается для быстрого доступа при следующем включении.

**Безопасные режимы высокой яркости.** Режим Турбо обеспечивает высокую яркость фонаря до тех пор, пока его температура и потребляемый от батареи питания ток не превышают критических значений.

**Система цифровой стабилизации и безопасного софт-старта** позволяет увеличить время работы фонаря и срок службы аккумулятора, а также защитить его от чрезмерного разряда или перегрева.

**Система активного термоконтроля.** При приближении температуры фонаря к +58 °С яркость будет снижена до безопасного значения, позволяющего фонарю не перегреваться длительное время.

**Низкий уровень заряда.** Если яркость режима упадет ниже приблизительно 25% от номинального уровня, диод мигнет 2 раза (через 30 сек. после включения). Если вы не уверены, мигнул фонарь или нет, выключите его и включите снова: в случае низкого уровня заряда вспышки повторятся.

**Функция блокировки.** Для предотвращения случайного включения фонаря открутите заднюю крышку на 1/4.

## ⚠ Предостережения

Для стабильной работы фонаря в Турбо режиме и Строб2 необходимо использовать фирменные аккумуляторы 18650 Li-Ion без платы защиты или с платой защиты, обеспечивающей разрядный ток 10А.

В режимах Турбо и Строб2 фонарь может быстро нагреваться и разряжать батарею высоким током. Нельзя оставлять фонарь без присмотра, так как мощный свет способен сильно нагреть близлежащие предметы и даже стать причиной возгорания.

Для хранения или переноски фонаря в кармане или сумке необходимо активировать функцию блокировки от случайного включения.

Нельзя заряжать аккумулятор в фонаре при температуре окружающей среды ниже 0 °С.

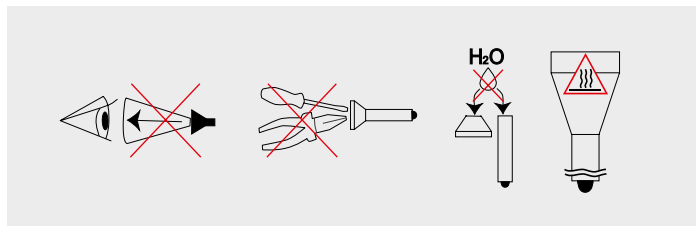

1. Всегда следуйте данной инструкции и рекомендациям по эксплуатации элементов питания.
2. Используйте только рекомендованные элементы питания.
3. Не нарушайте полярность элементов питания.
4. Не пытайтесь переделать или модифицировать фонарь или его компоненты, это лишит вас гарантии на него.
5. Не допускайте попадания воды или других жидкостей внутрь фонаря.
6. Не направляйте включенный фонарь в глаза людям или животным — это может вызвать кратковременное ослепление.
7. Не разрешайте детям использовать фонарь без вашей помощи.

**Компания не несет ответственности за любой вред, причиненный пользователю в результате неправильной эксплуатации.**

## Уход и хранение

Рекомендуется 1–2 раза в год очищать от грязи и старой смазки резьбу и уплотнительные кольца фонаря. Помните, что надежная защита фонаря от воды и пыли не может быть обеспечена изношенными уплотнителями, а загрязнения и отсутствие смазки приводят к быстрому износу уплотнителей и резьбы.

**Для очистки резьбы необходимо:**

1. Открутить заднюю крышку и снять уплотнительное кольцо, аккуратно подцепив его зубочисткой (применение металлических острых предметов может повредить кольцо).
2. Тщательно протереть уплотнительное кольцо мягкой салфеткой (можно бумажной) без применения растворителей. Если уплотнительное кольцо изношено или повреждено, его необходимо заменить на новое.
3. Металлическую резьбу аккуратно очистить с помощью щетки с применением этилового спирта. Избегайте попадания спирта внутрь фонаря, т.к. это может привести к нарушению его функционирования.



По завершении очистки резьбу и установленное на место уплотнительное кольцо следует заново смазать силиконовой смазкой на основе полиальфаолефина (polyalphaolefin), например, Nyogel 760G. Применение других смазок недопустимо. При активной эксплуатации или эксплуатации в особо пыльных условиях рекомендуется выполнять очистку и смазку по мере необходимости.

**НЕ РЕКОМЕНДУЕТСЯ** оставлять элементы питания внутри фонаря при длительном хранении, поскольку они могут протечь и испортить внутренние части фонаря. Если вы храните фонарь в состоянии готовности с установленными элементами питания, то предварительно установите новые и заряженные элементы питания, соблюдайте допустимую для них температуру хранения и проверяйте их состояние хотя бы раз в месяц. Если вы заметили какие-либо признаки повреждений элементов питания, немедленно извлеките их из фонаря и выведите из эксплуатации.

## Гарантия и сервис

Бесплатный гарантийный ремонт осуществляется в течение 10 лет (кроме элементов питания, зарядных устройств, кнопок и соединительных разъемов, имеющих 2 года гарантии) с даты покупки при наличии документа, подтверждающего покупку. Гарантия не распространяется на повреждения при:

1. Использовании не по инструкции.
2. Попытках модификации или ремонта несертифицированным мастером.
3. Использовании в хлорированных, загрязненных жидкостях или морской воде.
4. Погружении в жидкость при нарушенной герметичности.
5. Воздействии высокой температуры или химических веществ, в т.ч. жидкости из протекших элементов питания.
6. Применении некачественных элементов питания..

### Представительство в России

Россия, 129085, Москва, пр.Мира, 95, стр.1, офис 708  
8 (800) 100-4715 (по России звонок бесплатный)  
service@armytek.ru · www.armytek.ru

Kiitos Armytek, tuotteen valinnasta.

Ennen käytön aloittamista tutustu käyttöohjeeseen.

## Ominaisuudet

Malli	Predator Pro (White)	
LED/Optiikka	Cree XHP35HI/Sileä heijastin	
Kirkkauden vakauttaminen	TÄYSI (jatkuva valo)	
Valovirta	1500 lm	
Valokeilan intensiteetti	62800 cd	
Keskipiste: Sivuvalaistus	5°-40°	
Valoetäisyys	501 m	
Toimintotilat, valovirta ja toiminta-aika (kokeet suoritettiin käyttäen akku 18650 Li-Ion 3500 mAh, kunnes kirkkaus putosi 10% :iin alkuperäisestä arvosta)	Turbo	1500 lm/1 t 33 min (700 lm 3 min jälkeen)
	Perus3	300 lm/5 t 13 min
	Perus2	120 lm/12 t 20 min
	Perus1	40 lm/32 t
	Strobo2	1500 lm/15 Hz/3 t (700 lm 3 min jälkeen)
	Strobo1	120 lm/15 Hz/23 t
Virransyöttö	1x18650 Li-Ion	
Pituus/rungon halkaisija/pään halkaisija	160 mm/25.4 mm/41 mm	
Paino ilman akkua/akun kanssa	136 g/186 g	
Pöly- ja kosteussuojaus, iskunkestävyys	IP68. Uppoaminen 25 m asti enintään 5 t. Putoaminen 25 m	

► Lämpimän valon lyhtyjen valovirta on noin 7% pienempi, valon kantama on noin 3% pienempi. Kaikki yllä olevat tiedot ovat ANSI/NEMA FL1-2009 -mittauksista. Testit suoritetaan akkupaketille. Tiedot voivat vaihdella ympäristöolosuhteista, lämmöntuotosta ja muista tekijöistä riippuen.

- Erikoistarkkuusheijastin korkean intensiteetin diodimodifikaatiota varten, joka tarjoaa 1.5 kertaa pidemmän valon kantaman tavalliseen diodiin verrattuna, ja karkaistu lasi, jossa on heijastuksenestopinnoite maksimaalisen kantaman suorituskyvyn saavuttamiseksi, luovat selkeän keskimmäisen valopisteen, jossa on mahdollisimman vähän sivuhäikäisyä 1500 lumenilla. Valopisteen halkaisija on 9 metriä 100 metrin etäisyydellä
- Tehokas elektroniikka takaa valon tasaisen kirkkauden jopa -40 °C: ssa ja epätäydellisesti ladatun akun kanssa
- Kahdenlainen valvonta: metsästys ja taktinen valvonta. Taktinen tyyppi mahdollistaa nopean pääsyn maksimikirkkaustilaan ja Strobooskooppiin
- Kestää minkä tahansa kaliiperin aseiden rekyyliä parannettujen jousten ja ohjaimen sijoittamisen ansiosta vahvistettuun kapseliin, jossa on suojaava yhdiste
- Halkaisijaltaan 1 tuuman vakiorunko on yhteensopiva kaikkien lisävarusteiden kanssa, mukaan lukien alkuperäinen magneettinen etäkytkin ja magneettinen asekiinnike, joka voidaan nopeasti irrottaa ja asentaa aseeseen
- Kaksivaiheinen elektroninen painike on samanlainen kuin mekaaninen painike, siinä on kaksi painamistasoa, ja siitä on tullut hiljainen, ja sen käyttöikä on kasvanut yli 20 kertaa
- Kuperan painikkeen ansiosta taskulamppu on helppo kytkeä päälle kämmenellä
- Innovatiivinen tekniikka mahdollistaa minkä tahansa standardin 18650 Li-Ion-akun käytön, joiden purkausvirta on 10A, ja tarjoaa täyden oikosulkusuojauksen myös silloin, kun magneettinen portti koskettaa metalliesineitä
- Yksiosainen lentokonealumiinirunko, mattapintainen erikoisano-disointi ilman teräviä nystyröitä
- Teräs silmiinpistävää kehys, jossa on musta mattapintainen heijastamaton titaanipinnoite, joka eliminoi havaitsemisen, ja jota käytetään optisen järjestelmän lisäsuojana pudotettaessa ja iskujen murskaustyökäluna
- Aktiivinen suojaus yli +58 °C: n ylikuumenemista vastaan reaaliaikaisesti ja varoitus akun heikosta latauksesta
- Täysin suojattu vedeltä, lialta ja pölyltä IP68-luokituksen mukaisesti – lyhty toimii jopa 25 metrin syvyydessä 5 tuntiin asti. Kestää pudotukset 10. kerroksesta
- Kestävä ja vedenpitävä magneettiportti

# Pakkauksen sisältö

Taskulamppu, 18650 Li-Ion 3500 mAh -akku, magneettinen USB-laturi, klipsi, rannehihna, nailonkotelo, silikoninen otepysäytin, 2 vara-O-rengasta, käyttöohje.

**Valmistajalla on oikeus muuttaa pakkauksen sisältöä oman näkemyksensä mukaan tekemättä muutoksia käyttöohjeeseen. Teknisiä tietoja voidaan muuttaa ilman erillistä ilmoitusta.**

## Käyttöönotto

### VIRTALÄHTEEN ASENNUS/VAIHTO

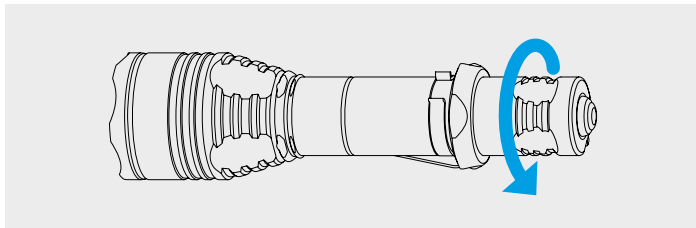

1. Kierrä auki takakorkki.
2. Asenna virtalähde plusnapa (+) kohti valaisimen etupäätä.
3. Aseta taskulampun takakansi takaisin paikalleen ja ruuvaa se kiinni, kunnes se pysähtyy.

Valaisin on käyttövalmis.

### MAGNEETILATURIN KYTKENTÄ

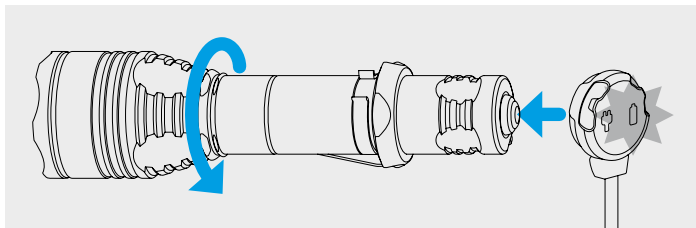

Kiristä taskulampun päätä, kunnes se pysähtyy, ja liitä magneettilaturi taskulampun takaosaan.

### LATURIN VALOINDIKAATTORI

**Laturi ei ole kytketty:**

- Jatkuva vihreä – laturi on odotustilassa.

**Laturi on kytketty:**

- Vilkkuva vihreä – latausasteen arviointi meneillään.
- Vilkkuva punainen – puhdista takakannen ulko- ja sisäpuoliset koskettimet sekä laturin kosketustyyny.

- Vilkkuva oranssi – USB-virtalähteen lähtöjännite on liian alhainen latauksen jatkamiseksi oikein tai laturin ja akun välillä on huono kontakti. Puhdista taskulampun takakansi ja kierteitetetyt osat, käytä eri virtalähdettä.
- Jatkuva punainen – lataus nimellisellä latausvirralla.
- Jatkuva oranssi – USB-virtalähteen lähtöjännite on liian alhainen, latausvirta pienentynyt.
- Jatkuva vihreä – lataus valmis.

## Käyttö

**Käyttöönoton valmistaminen:** kierrä lampun takakorkki loppuun asti.

### KAIKISSA TILOISSA

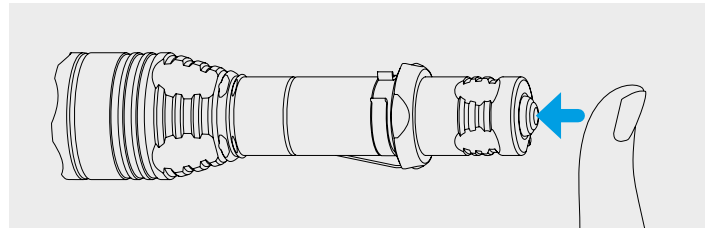

**Pysyvästi päällä.** Ensimmäinen napin painallus naksahduksella sytyttää lampun. Toinen painallus sammuttaa sen.

**Hetkellinen päälle kytkintä.** Lamppu menee päälle puolipainalluksella (ilman naksahdusta) napin painamisen ajaksi.

**Käyttötavan vaihtamiseksi** kierrä auki ja kiinni lampun pää vähintään 10 kertaa (käyttö-tavat vaihtuvat kiertäessä). Tauko kierrelleikkeiden välillä ei saa ylittää 1 s. Lamppu vilkkuu kerran vahvistaen toimen.

### METSÄSTYSTILA (OLETUS)

**Turbo.** Ennen turbotilan kytkentää kierrä lampun pää kiinni, mikäli se on kierretty irti.

**Lisätilat.** Ennen lisätilan kytkemistä väännä lampun pää auki 1/8 kierroksen verran, jos se on kierretty kiinni. Täysi painikkeen painallus naksahdukseen saakka sytyttää lampun viimeksi käytettyyn lisätilaan.

**Lisätilojen kiertoalinta.** Tilan vaihtamiseksi sammuta ja kytke lamppu päälle (täysi tai puolipainallus ilman naksahdusta). Lamppu saa olla sammutettuna korkeintaan 2 s. Tilat vaihtuvat peräkkäin: Perus1 - Perus2 - Perus3 - Strobo2 (jos on aktivoitu).

**Lisää/poista Strobo2 lisätiloissa.** Kytke lamppu päälle vähintään 20 kertaa puolipainalluksella ilman naksahdusta. Lamppu saa olla päällä korkeintaan 1 s. Viimeinen lampun kytkentä on täysi, naksahduksella. Lamppu vilkkuu kerran vahvistaen toimen.

**Etäkytkin** on käytettävä Turbotilassa.

### TAKTINEN TILA

**Pysyvä valo.** Ennen Pysyvän valon kytkentää kierrä lampun pää kiinni loppuun asti, jos se on ollut kierretty auki.

**Pysyvän valon tilan valinta.** Lampun pää on kiinni: kierrä se auki 1/8 kierroksen verran ja takaisin kiinni 1 s ajassa. Turbotila ja Perus2 tulevat vaihtumaan syklistesti.

**Strobo.** Ennen Strobo -tilan kytkentää avaa pää 1/8 kierroksen verran, jos se on kierretty kiinni.

**Strobo -tilojen valinta.** Pään ollessa auki 1/8 kierrosta kierrä se kiinni ja taas auki 1 sekunnissa. Strobo1 ja Strobo2 -tilat vaihtuvat peräkkäin.

**Etäkytkin** voi käyttää KAIKISSA käyttötiloissa.

**Viimeisen tehotilan muisti.** Valaisin muistaa automaattisesti viimeksi käytössä olleen tehotilan, ja käyttää tätä tehotilaa päälle kytkettäessä.

**Suuren kirkkauden turvatilat.** Turbotila nostavat valaisimen kirkkautta siihen asti, kun sen lämpötila ja virtalähteen käyttämä virta eivät ylitä kriittisiä arvoja.

**Väri vuoden ja turvallisen pehmeän aloituksen järjestelmä** pidentää valaisimen toiminta-aikaa, ja akun käyttöaikaa sekä suojaavat sitä alhaiselta lataukselta ja ylikuumentumiselta.

**Aktiivinen lämpötilan hallinta.** Lampun lämpötilan lähestyessä +58 °C kirkkautta alennetaan turva-arvoon, joka estää lampun ylikuumentumista pitkään. Hyvällä jäähdytyksellä valaisin toimii pitkään pudottamatta kirkkautta.

**Alhainen akun varaustaso.** Jos tilan kirkkaus laskee alle noin 25% nimelliskirkkaudesta, diodi vilkkuu 2 kertaa (30 sekuntia taskulampun kytkemisen jälkeen). Jos et ole varma, vilkkuiko taskulamppu vai ei, kytke se pois päältä ja uudelleen päälle: jos akun varaustaso on alhainen, vilkkuminen toistuu.

**Lukitustoiminto.** Valaisimen sattumanvaraisen päälle kytkennän estämiseksi kierrä takakorkei 1/4 auki.

## ! Varoitukset

Turbo ja Strobo2 vakaan toiminnan takaamiseksi suositellaan alkupe-  
räisten 18650 Li-Ion -akkujen ilman suojakorttia tai sellaisen suojakor-  
tin kanssa, joka takaa 10A purkausvirta-arvon.

Turbo ja Strobo2 -tilat taskulamppu voi kuumentua nopeasti ja purkaa  
akun suurella virralla. Älä jätä taskulamppua ilman valvontaa, sillä  
voimakas valo voi kuumentaa voimakkaasti lähellä olevia esineitä ja  
aiheuttaa jopa tulipalon.

Jos haluat säilyttää tai kuljettaa taskulamppua taskussa tai laukussa,  
aktivoi lukitustoiminto, jotta se ei kytkeydy päälle vahingossa.

Älä lataa taskulampun akkua, kun ympäristön lämpötila on alle 0 °C.

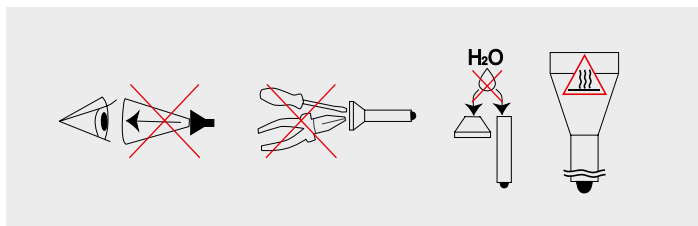

1. Noudata aina tämän ohjekirjan neuvoja ja suosituksia.
2. Käytä valaisimessa ainoastaan suositeltuja akkuja.
3. Huolehdi aina akkujen oikeasta napaisuudesta.
4. Älä tee muutoksia valaisimeen. Muutosten tekeminen mitätöi takuun.
5. Estä veden tai muiden nesteiden pääsy valaisimen sisään.
6. Älä ikinä osoita taskulampulla ihmisten tai eläinten silmiin. Valaisimen kirkas valo voi silmiin suunnattuna aiheuttaa näkövammoja.
7. Älä anna lasten käyttää valaisinta ilman aikuisen valvontaa.

**Valmistaja eivät vastaa vahingoista, jotka aiheutuvat tuotteen virheellisestä käytöstä.**

## Huolto ja säilytys

Akkupesän kierteet ja tiivisterengas tulisi puhdistaa liasta ja rasvasta vähintään kaksi kertaa vuodessa. Kulunut tiivisterengas heikentää valaisimen veden- ja pölynkestävyyttä. Likaantuminen ja voitelun puute aiheuttaa kierteiden ja tiivisteiden tavallista nopeampaa kulumista.

### Näin puhdistat akkupesän kierteet:

1. Kierrä akkupesän korkki auki ja poista tiivisterengas esim. hammas-tikulla (älä käytä teräviä metalliesineitä, jotta tiiviste ei vahingoitu).
2. Pyyhi tiivisterengas huolellisesti liinalla. Älä käytä liuottimia. Jos tiivisterengas on kulunut tai rikkoutunut, korvaa se uudella.
3. Puhdista teräskierre huolellisesti harjalla käyttäen etanolia. Vältä etanolin pääsemistä valaisimen sisään, koska se voi aiheuttaa valaisimen toimintahäiriöitä.

Puhdistuksen jälkeen voitele kierre ja paikalleen asennettu rengastii-  
viste PAO -pohjaisella silikonilla, esim. Nyogel 760G. Muiden voite-  
luaineiden käyttö on kielletty. Käytettäessä valaisinta tehokkaasti tai  
erityisen pölyisissä olosuhteissa suositellaan puhdistamista ja voitelua  
tarvittaessa.

**EI SUOSITELLA** paristojen jättämistä valaisimen sisälle pitkäksi ajaksi,  
koska paristot voivat vuotaa tai vahingoittaa valaisimen sisäosia. Jos  
pidät valaisinta käyttövalmiina (paristot asetettuina valaisimeen), niin  
ensin aseta valaisimeen uudet ja ladatut paristot, noudata niille sopivaa  
säilytyslämpötilaa ja tarkasta niiden kunto vaikkapa kerran kuussa. Jos  
olet huomannut mitään merkkejä paristojen viottumisesta, irrota ne  
valaisimesta välittömästi ja ota pois käytöstä.

## Takuu ja huolto

10 vuoden maksuton takuuhuolto (ei koske virtalähteitä, latureita,  
painikkeita ja yhdysliittimiä, joilla on 2 vuoden takuu) ostopäivästä  
ostokuittia vastaan. Takuu ei korvaa seuraavaa:

1. Ohjeitten vastainen käyttö.
2. Epäpätevän huoltajan modifiointi- tai huoltoyritys.
3. Käyttö klooratussa, saastuneissa nesteissä tai merivedessä.
4. Nesteeseen upottamisen yhteydessä tiiviiden rikkoutuessa.
5. Altistuminen korkealle lämpötilalle tai kemikaaleille, mm. akkuvälikkeelle.
6. Viallisten virtalähteiden käyttö.

**Edustusto Suomessa**

Hitsaajankatu 7, 00810 Helsinki, Suomi  
+358 (0) 550-7266 • [service@armytek.fi](mailto:service@armytek.fi)  
[www.armytek.fi](http://www.armytek.fi)

Tack för att du har valt produkter av Armytek.  
Läs instruktionerna före användningen.

## Specifikation

<b>Namp på modellen</b>	<b>Predator Pro (White)</b>	
<b>LED/Typ av optik</b>	Cree XHP35HI/Slät reflektor	
<b>Ljusstabilisering</b>	FULL (konstant ljus)	
<b>Ljusflöde</b>	1500 lm	
<b>Peak-ljusintensitet</b>	62800 cd	
<b>Öppningsvinkel (punkt : diffus ljus)</b>	5°:40°	
<b>Ljusintervall</b>	501 m	
<b>Lägen, ljusström och arbetstid (försöken utfördes vid 18650 Li-Ion 3500 mAh batteri innan ljusstyrkan sjönk till 10% av den ursprungliga styrkan)</b>	<b>Turboläget</b>	1500 lm/1 t 33 min (700 lm efter 3 min)
	<b>Grundläget3</b>	300 lm/5 t 13 min
	<b>Grundläget2</b>	120 lm/12 t 20 min
	<b>Grundläget1</b>	40 lm/32 t
	<b>Stroboskop2</b>	1500 lm/15 Hz/3 t (700 lm efter 3 min)
	<b>Stroboskop1</b>	120 lm/15 Hz/23 t
<b>Batterier</b>	1x18650 Li-Ion	
<b>Längd/Kroppdiameter/Huvuddiameter</b>	160 mm/25.4 mm/41 mm	
<b>Vikt utan/med batteri</b>	136 g/186 g	
<b>Damm- och fuktskydd, slagålgighet</b>	IP68. Dyk 25 m upp till 5 t. Fall från 25 m	

▶ Ljusflödet för ficklampor med varmt ljus är ca 7% mindre, strålområdet är cirka 3% mindre. Alla ovanstående uppgifter har fått som ett resultat av mätningar enligt standarden ANSI/NEMA FL1-2009. Tester är utförda på ingående batteriet. Uppgifter kan variera beroende på miljöförhållanden, värmeavledning och andra faktorer.

- En speciell precisionsdesignad reflektor för High Intensity-dioden som ger 1.5 gånger större ljusområde än en konventionell diod och ett antireflekerande härdat glas för maximal räckvidd skapar en tydlig mittpunkt med minimal sidoexponering vid 1500 lumen. Diametern på ljuspunkten är 9 meter på ett avstånd av 100 meter
- Kraftfull elektronik säkerställer konstant ljusstyrka även vid -40 °C och ett ofullständigt laddat batteri
- Två typer av kontroll: jakt och taktisk. Taktisk typ för snabb åtkomst till maximal ljusstyrka och Stroboskop
- Klarar rekyl från vapen av alla kaliber tack vare förbättrade fjädrar och placering av drivrutinen i en förstärkt kapsel med en skyddande förening
- Standardkroppen med en diameter på 1 tum är kompatibel med alla tillbehör, inklusive den ursprungliga magnetiska fjärrknappen och det magnetiska vapenfäste för snabb borttagning och installation
- Den elektroniska tvåfasiga knappen liknar den mekaniska, den har två nivåer av tryckning, samtidigt som den har blivit tyst och livslängden har ökat med mer än 20 gånger
- Den konvexa knappen gör det enkelt att slå på ficklampan med handflatan
- Den innovativa tekniken gör det möjligt att använda alla standard 18650 Li-Ion-batterier med en urladdningsström på 10A och ger fullständigt skydd mot kortslutningar även om den magnetiska porten kommer i kontakt med metallföremål
- I ett stycke hölje av flygplansaluminium, speciell matt anodisering utan skarp räffling
- Stålkant med svart matt, icke-reflekerande titanbeläggning för att eliminera risken för upptäckt, används för ytterligare skydd av det optiska systemet när det tappas och som ett slagkrossningsmedel.
- Aktivt skydd mot överhettning över +58 °C i realtid och indikering som varnar för låg batterinivå
- Fullständigt skydd mot vatten, smuts och damm enligt IP68-standarden – ficklampan fortsätter att fungera även på 25 meters djup upp till 5 timmar. Klarar fall från 10:e våningen
- Tillförlitlig och vattentät magnetisk port

# Komplett uppsättning

Ficklampa, 18650 Li-Ion 3500 mAh batteri, magnetisk USB-laddare, klipp, handledsrem, nylonfodral, silikongrepp, 2 extra O-ringar, användarmanual.

**Tillverkaren förbehåller sig rätten att ändra utrustningen på egen hand utan att ändra bruksanvisningen. Specifikationerna kan ändras utan föregående meddelande.**

## Förberedelse för användning

### FÖR ATT INSTALLERA/BYTA BATTERIET

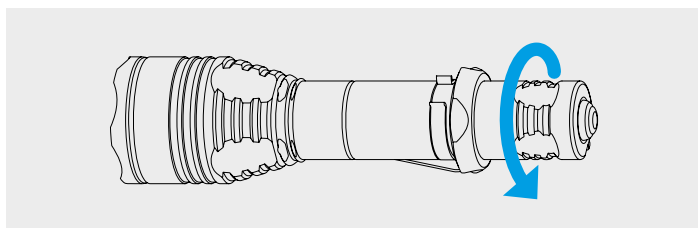

1. Skruva loss ficklampans bakstycke.
2. Sätt i batteriet med den positiva (+) kontakten mot ficklampans huvuddel.
3. Sätt tillbaka ficklampans baksida och skruva fast den tills den stannar.

Ficklampen är klar för användning.

### ANSLUTNING AV MAGNETISK LADDARE

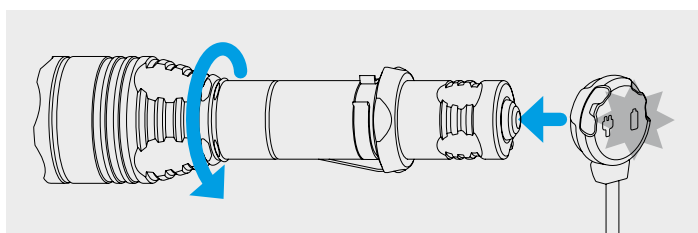

Dra åt ficklampans huvud tills det stannar och anslut den magnetiska laddaren till ficklampans baksida.

### LADDARENS FÄRGINDIKERING

#### Laddaren är inte ansluten:

- Fast grönt – enheten är i standby-läge.

#### Laddaren är ansluten:

- Blinkande grönt – batteriets spänningsnivå utvärderas.
- Blinkande rött – rengör de yttre och inre kontaktarna på det bakre locket och kontaktytorna på laddaren.

- Blinkande orange – USB-utgång spänningen från nätaggregatet är för låg för att fortsätta att ladda ordentligt, eller så är kontakten mellan laddaren och batteriet dålig. Rengör bakluckan och gängorna på lyktan, använd en annan strömkälla.
- Fast rött – laddning med nominell laddningsström.
- Fast orange – USB-utgång spänningen från nätaggregatet är för låg, laddningsströmmen minskas.
- Fast grönt – laddningen är slutförd.

## Kontroll

**Förberedelse för användning:** Skruva fast bakre lamplocket.

### I ALLA LÄGEN

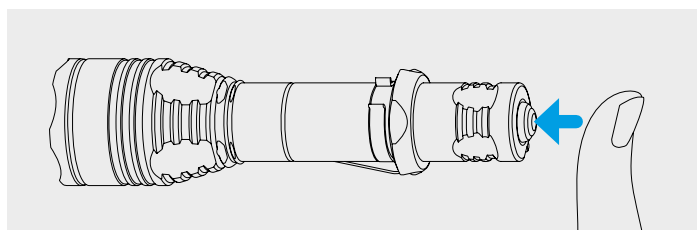

**Konstant på.** Första fullständiga trycket på knappen med ett klick slår på ficklampan. En upprepade tryckning stänger av den.

**Omedelbart på.** Ficklampen slås på genom att halvtrycka knappen (utan ett klick) medan du håller ner knappen.

**För att växla mellan kontrolltyper** skruva loss och vrid huvudet av den tända ficklampan minst 10 gånger (under rotationen kommer lägen att bytas). Pausen mellan rörelserna får vara högst 1 sekund. Ficklampen kommer att blinka en gång, vilket bekräftar denna åtgärd.

### JAKTBELYSNING (STANDARDINSTÄLLNING)

**Turboläge.** Innan du slår på ficklampan i turboläget, vrid fast lampans huvud om det är losskruvat.

**Avancerade lägena.** Innan du slår på ficklampan i Avancerat läge, skruva loss ficklampans huvud med 1/8 om det är fastskruvat. Tryck fullständigt på knappen med ett klick som slår på ficklampan i det senaste använda Avancerade läget.

**Cyklisk växling av Avancerade lägena.** För att byta ett läge slå på och stäng av ficklampan (med ett klick eller med ett halvtryck utan ett klick). Ficklampen får vara avstängd i högst 2 sekunder. Grundläget1 – Grundläget2 – Grundläget3 – Stroboskop2 (om aktiverad) kommer att växlas cykliskt.

**Lägg till/Ta bort Stroboskop2 i Avancerade lägena.** Slå på ficklampan med att trycka på knappen minst 20 gånger utan ett klick. Ficklampen får vara aktiverad i högst 1 sekund. Dess senaste aktivering ska vara fullständig med ett klick. Ficklampen kommer att blinka en gång, vilket bekräftar denna åtgärd.

**Fjärrknappen** ska användas i Turboläget.

## TAKTISK TYP

**Konstant ljus.** Innan du slår på ficklampan i Konstant ljus-läget, vrid fast ficklampans huvud, om det är losskruvat.

**Val av Konstant ljus-lägena.** Huvudet är fastvridet: skruva loss det med 1/8 och vrid igen på 1 sekund. Turbo- och Grundläget2 kommer att växlas cykliskt.

**Stroboskop.** Innan du slår på ficklampan i Stroboskop-läget, skruva loss ficklampans huvud med 1/8 om det är fastskruvat.

**Val av Stroboskop-lägena.** Huvudet är losskrivat med 1/8: vrid fast det och skruva loss det igen med 1/8 på 1 sekund. Stroboskop1 och Stroboskop2 kommer att växlas cykliskt.

**Fjärrknappen** kan användas i ALLA lägen.

**Autominne.** När du stängt av lampan kommer det sista läget att komma ihåg för snabb åtkomst nästa gång det slås på.

**Säkra lägen av hög ljusstyrka.** Turbo-läget tillhandahåller hög ljusstyrka för ficklampan tills dess temperatur och strömförbrukning från batteriet inte når kritiska värden.

**System för digital stabilisering och säker mjukstart** låter öka ficklampans drifttid och batteriets livslängd, samt skydda den mot överdriven batteriurladdning eller överhettning.

**System för aktiv termisk kontroll.** När ficklampans temperatur når +58 °C, minskas ljusstyrkan till ett säkert värde, vilket inte låter ficklampan överhettas under lång tid. Under goda kylförhållanden lyser ficklampan utan minskad ljusstyrkan.

**Låg batterinivå.** Om ljusstyrkan i läget sjunker under cirka 25% av den nominella nivån blinkar dioden två gånger (30 sekunder efter att ficklampan har slagits på). Om du inte är säker på om ficklampan blinkade eller inte, stäng av och sätt på den igen: om batterinivån är låg kommer blinkningarna att upprepas.

**Låsfunktion.** För att förhindra ficklampans slumpmässiga aktivering, skruva loss bakstycket med 1/4.

## ! Varning

För stabil drift ficklampan i Turboläget och Stroboskop2 ska man använda märkesvaror 18650 Li-Ion-batterierna utan ett skyddskort eller med ett skyddskort som ger 10A-urladdningsströmmen.

I Turboläget och Stroboskop2 kan ficklampan snabbt värmas upp och ladda batteriet med hög strömstyrka. Lämna inte lyktan oövervakad, eftersom det starka ljuset kan värma upp närliggande föremål och till och med orsaka en brand.

Om du vill förvara eller bära ficklampan i en ficka eller väska måste du aktivera låsfunktionen mot oavsiktlig aktivering.

Ladda inte batteriet i lyktan när omgivningstemperaturen är lägre än 0 °C.

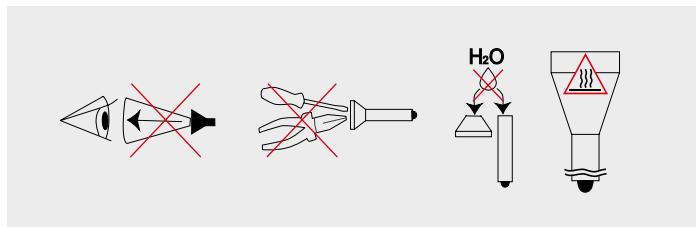

1. Följ alltid dessa instruktioner och batterireglerna.
2. Använd endast rekommenderade batterier.
3. Stör inte batteripolariteten.
4. Försök inte ändra eller modifiera ficklampan eller dess komponenter, det kommer att upphäva din garanti på den.
5. Låt inte vatten eller andra vätskor komma in i ficklampan.
6. Led inte den medföljande ficklampan i ögonen på människor eller djur – det kan orsaka kortvarig bländning.
7. Låt inte barn använda ficklampan utan vuxenövervakning.

**Företaget ansvarar inte för skada som orsakats av användaren till följd av felaktig användning.**

## Vård och förvaring

Det rekommenderas att ficklampans gängor och tätningssringar rengörs av smuts och gammalt fett 1-2 gånger om året. Kom ihåg att tillförlitligt skydd av ficklampan mot vatten och damm inte kan säkerställas av slitna tätningar, och förorening och brist på smörjning leder till snabb försämring av tätningar och trådar.

### Att rengöra tråden behöver du att:

1. Skruva av bakluckan och ta bort O-ringen genom att försiktigt plocka upp den med en tandpetare (metallföremål kan skada ringen).
2. Torka O-ringen noggrant med en mjuk trasa (papper kan användas) utan att använda lösningsmedel. Om O-ringen är sliten eller skadad, måste den bytas ut med en ny.
3. Rengör metalltrådarna försiktigt med en borste med etylalkohol. Undvik att få alkohol i ficklampan, därför det kan leda till störningar i funktionen.

Vid slutförandet av rengöringen bör trådarna och O-ringen på plats smörjas med ett silikonpolyalfaolefinbaserat smörjmedel, till exempel Nyogel 760G. Användningen av andra smörjmedel är oacceptabel. Vid aktiv drift eller användning vid särskilt dammiga förhållanden rekommenderas att rengöra och smörja vid behov.

**DET REKOMMENDERAS INTE** att lämna batterierna inuti ficklampan under långvarig lagring, eftersom de kan läcka och skada ficklampans inre delar. Om du håller ficklampan i färdigt tillstånd med installerade



batterier, ska du förinstallera nya och laddade batterier, observera lagringstemperaturen som är tillåten för dem och kontrollera deras tillstånd minst en gång i månaden. Om du märker några tecken på skador på batterierna, ta bort dem direkt från ficklampan och ta dem ur drift.

## Garanti och service

En garantireparation är gratis kan utföras i upp till 10 år (med undantag för batterier, laddare, knappar och kontakter, som har 2 års garanti) sedan inköpsdatumet med ett dokument som bekräftar inköpet. Garantin täcker inte skador i följande fall:

1. Användning som inte sker enligt instruktionerna.
2. Försök att modifiera eller laga produkten med hjälp av en ocertifierad specialist.
3. Användning i klorerade, förorenade vätskor eller havsvatten.
4. Nedsänkning i vätska med trasig täthet.
5. Exponering för varm temperatur eller kemikalier, inklusive vätska från läckande batterier.
6. Användning av lågkvalitativa batterier.

### Representation i EU

Hitsaajankatu 7, 00810 Helsinki, Suomi  
+358 (50) 550-7266 · [service@armytek.fi](mailto:service@armytek.fi)  
[www.armytek.fi](http://www.armytek.fi)

# NOR BRUKSANVISNING

Takk for at du valgte produktene til Armytek.  
Vennligst les bruksanvisning før bruk.

## Spesifikasjon

<b>Modellnavn</b>	<b>Predator Pro (White)</b>	
<b>LED/Linsetype</b>	Cree XHP35HI/Glatt reflektor	
<b>Lysstyrke stabilisering</b>	FULL (konstant lys)	
<b>Lysfluks</b>	1500 lm	
<b>Topplysstyrke</b>	62800 cd	
<b>Åpningsvinkel (dot : diffust lys)</b>	5°:40°	
<b>Lyslengde</b>	501 m	
<b>Modus, lysfluks og driftstid (tester ble utført ved 18650 Li-Ion 3500 mAh batteri før lysstyrken falt til 10% av den i begynnelsen)</b>	<b>Turbo</b>	1500 lm/1 t 33 min (700 lm etter 3 min)
	<b>Basismodus3</b>	300 lm/5 t 13 min
	<b>Basismodus2</b>	120 lm/12 t 20 min
	<b>Basismodus1</b>	40 lm/32 t
	<b>Strobe2</b>	1500 lm/15 Hz/3 t (700 lm etter 3 min)
	<b>Strobe1</b>	120 lm/15 Hz/23 t
<b>Batteri</b>	1x18650 Li-Ion	
<b>Lengde/Kroppsdiаметer/Hodediаметer</b>	160 mm/25.4 mm/41 mm	
<b>Vekt uten/med batterier</b>	136 g/186 g	
<b>Støv- og fuktsikker, støtsikker</b>	IP68. Dykk 25 m opp til 5 t. Fall fra 25 m	

▶ Lysstrømmen for lykter med varmt lys er omtrent 7% mindre, stråleområdet er omtrent 3% mindre. Alle ovennevnte data er mottatt som et resultat av målinger i henhold til ANSI/NEMA FL1-2009. Tester utføres på det medfølgende batteriet. Data kan variere basert på miljøforhold, varmespredning og andre faktorer.

- En spesiell presisjon-konstruert reflektor for Høy Intensitet endring diode, som gir 1.5 ganger høyere lys utvalg i forhold til en vanlig diode, og herdet glass med en anti-reflekterende belegg for maksimal rekkevidde, skape en klar og sentral beliggenhet lys med minimal side belysning på en lysstyrke på 1500 lumen. Diameteren på den lyse flekk er 9 meter i en avstand av 100 meter
- Kraftig elektronikk sikre konstant lysstyrke av lys selv på -40 °C, og ikke fullt oppladet batteri
- Det er to typer styring: jakt og taktisk. Taktisk type for rask tilgang til maksimal lysstyrke og Strobe-modus
- Tåler rekyl av våpen av alle kaliber takket være forbedret springs og plassering av førerbeskyttelse i en forsterket kapsel med en beskyttende sammensatte
- Standard kroppen med en diameter på 1" er kompatibel med alle tilbehør, inkludert den opprinnelige magnetiske fjernbryter og en magnetisk våpenfeste for rask fjerning og installasjon på våpen
- De to-fase elektronisk knappen ligner en mekanisk ett, har to nivåer for å trykke på, mens det har blitt stille og levetiden har økt med mer enn 20 ganger
- Den konvekse knappen gjør det enkelt å slå på lommelykten med håndflaten
- Innovativ teknologi lar deg bruke alle standard 18650 Li-Ion-batterier med en utladningsstrøm på 10A og gir fullstendig beskyttelse mot kortslutning, selv i tilfelle magnetporten kommer i kontakt med metallgjenstander
- Ett stykke kropp laget av aviation aluminium, spesielle matt anodisering uten skarpe knurling
- Stål innvirkning kanten med en svart matt ikke-reflekterende titan belegg, noe som utelukker avdekkes, er brukt for ekstra beskyttelse av det optiske systemet i tilfelle av et fall, og som et sjokk-knusing agent
- Aktiv beskyttelse mot overoppheting over +58 °C i sanntid og indikasjon med advarsel om batteriets lavt ladenivå
- Full beskyttelse mot vann, smuss og støv i henhold til IP68-standarden – lommelykten fortsetter å fungere selv på en dybde på 25 meter opp til 5 timer. Tåler fall på fra 10 etasje
- Pålitelig og vanntett magnetport

# Komplettering

Lommelykt, 18650 Li-Ion 3500 mAh batteri, magnetisk USB-lader, klips, håndleddsstropp, hylster, silikon grep-stopp, 2 ekstra O-ringer, bruksanvisning.

**Produsenten forbeholder seg retten til å endre sett sammensetning etter eget skjønn uten å endre bruksanvisningen. Spesifikasjoner kan endres uten foreløpig varsel.**

## Klargjøring for bruk

### FOR Å SETTE INN/BYTT BATTERI

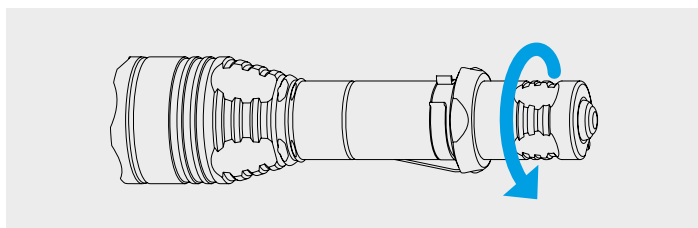

1. Skru av bakdekelet på lykten.
2. Sett inn batteriet med den positive polen (+) til hodet på lykten.
3. Sett på bakdekelet på lommelykten og skru den inn til den stopper.

Lommelykten er klar til bruk.

### KOBLING TIL MAGNETISK LADER

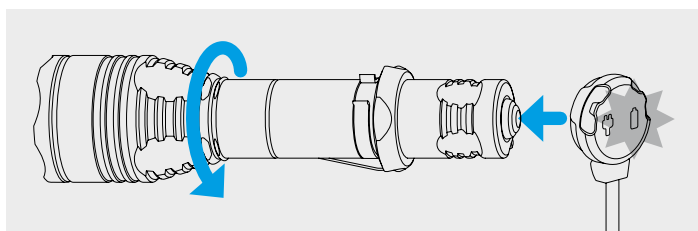

Skru lommelyktens hode på til den stopper og koble den magnetiske laderen til baksiden av lommelykten.

### FARGEINDIKASJON PÅ LADEREN

#### Laderen er ikke tilkoblet:

- Konstant grønt – enheten er i standby-modus.

#### Laderen er tilkoblet:

- Blinkende grønt – evaluering av batteriets spenningsnivå pågår.
- Blinkende rødt – rengjør de ytre og indre kontaktene på bakdekelet, så vel som kontaktputene på laderen.
- Blinkende oransje – USB-utgangsspenningen til strømforsyningen er for lav til å fortsette å lade riktig, eller det er dårlig kontakt mellom

- laderen og batteriet. Rengjør bakdekelet og trådene til lyktedelen, bruk en annen strømkilde.
- Konstant rødt – lading med nominell ladestrøm.
- Konstant oransje – USB-utgangsspenningen til strømforsyningen er for lav, ladestrøm redusert.
- Konstant grønt – ladingen fullført.

## Styring

**Klargjøring til bruk:** Skru det bakre lommelyktens deksel på til den stopper.

### I ALLE MODUS

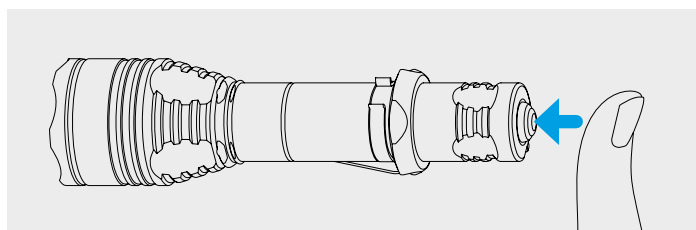

**Kontinuerlig på.** Det første fullstendige trykket på knappen med et klikk vil slå på lommelykten. Et nytt trykk vil slå den av.

**Øyeblikkelig på.** Lommelykten slås på ved å trykke halvt ned (uten å klikke) mens man holder knappen ned.

**For å skifte mellom styringstyper,** skru av og på hodet til lommelykten som er slått på minst 10 ganger (under rotasjon vil modusene skiftes). Pausen mellom bevegelsene skal ikke være lenger enn 1 sekund. Lommelykten blinker 1 gang og bekrefter handlingen.

### JAKTTYPE (SOM STANDARD)

**Turbo.** Før man slår på lommelykten i Turbo-modus, må man skru lommelyktens hode på til den stopper hvis den er skrudd av.

**Tilleggsmodusene.** Før man slår på lommelykten i Tilleggsmodus, må man skru av hodet til lommelykten med 1/8 hvis den er skrudd på. Det fullstendige trykket på knappen til klikket slår på lommelykten i den sist brukte Tilleggsmodus.

**Syklisk skifting av Tilleggsmodusene.** For å skifte modus, slå lommelykten av og på (ved å klikke eller halvt trykke uten klikk). Lommelykten må være i slått tilstand i ikke lenger enn 2 sekunder. Modusene skiftes syklisk: Basismodus1 – Basismodus2 – Basismodus3 – Strobe2 (hvis aktivert).

**Legge til/slette Strobe2 i Tilleggsmodusene.** Slå på lommelykten minst 20 ganger ved å trykke halvt ned uten klikk. Lommelykten skal være i påslått tilstand i ikke lenger enn 1 sekund. Den siste bruken av lommelykten skal være komplett, med et klikk. Lommelykten blinker 1 gang og bekrefter handlingen.

**Fjernbryter** skal brukes i Turbo-modus.

## TAKTISK TYPE

**Konstant lys.** Før man slår på lommelykten i Konstant lys-modus, må man skru lommelyktens hode på til den stopper, hvis den er skrudd av.

**Valg av Konstant lys-modus.** Hodet er skrudd på: skru det av med 1/8 og skru på igjen på 1 sek. Turbo og Basismodus2 skal skiftes syklisk.

**Strobe.** Før man slår på lommelykten i Strobe-modus, skrur man av hodet på lommelykten med 1/8 hvis den er skrudd på.

**Valg av Strobe-modus.** Hodet er skrudd av med 1/8: skru det på og skru det av igjen med 1/8 på 1 sek. Strobe1- og Strobe2 skal skiftes syklisk.

**Fjernbryter** kan brukes i ALLE modus.

**Automatisk hukommelse.** Etter at lommelykten er slått av, blir den sist brukte modusen automatisk husket. Neste gang du slår på lommelykten, kan du ha rask tilgang til den sist brukte modusen.

**Sikre moduser med høy lysstyrke.** Turbo-modus gir høy lysstyrke på lykten så lenge temperaturen og strømforbruket fra batteriet ikke overstiger kritiske verdier.

**Systemet med digital stabilisering og sikker mykstart** lar deg øke lommelyktens driftstid og batterilevetiden, samt beskytte den mot overdreven utladning eller overoppheting.

**Aktivt termisk kontrollsystem.** Når lommelyktens temperatur nærmer seg +58 °C, reduseres lysstyrken til en sikker verdi, noe som gjør at lommelykten ikke overopphetes i lang tid. Under gode kjøleforhold lyser lommelykten uten at lysstyrken faller ned.

**Lavt ladenivå.** Hvis lysstyrken til modusen faller under omtrent 25% av det nominelle nivået, blinker dioden 2 ganger (30 sekunder etter at den slås på). Hvis du ikke er sikker på om lommelykten blinker eller ikke, slår du den av og på igjen: Ved lavt ladningsnivå vil blitsene gjenta seg.

**Låsefunksjon.** For å forhindre at lommelykten slår seg på utilsiktet, skru av bakdekslet med 1/4.

## ⚠ Advarsler

For stabil drift av lykten i Turbo-modus og Strobe2, skal man bruke merkede 18650 Li-Ion-batterier uten beskyttelseskort eller med et beskyttelseskort som gir en utladningsstrøm på 10A.

I Turbo-modus og Strobe2 kan lommelykten raskt varme opp og lade ut batteriet med høy strøm. Ikke la lommelykten være uten tilsyn, ettersom kraftig lys kan varme opp nærliggende gjenstander og til og med forårsake brann.

For å lagre eller bære lommelykten i en lomme eller pose, må du aktivere låsefunksjonen mot utilsiktet aktivering.

Ikke lad batteriet i lommelykten når omgivelsestemperaturen er under 0 °C.

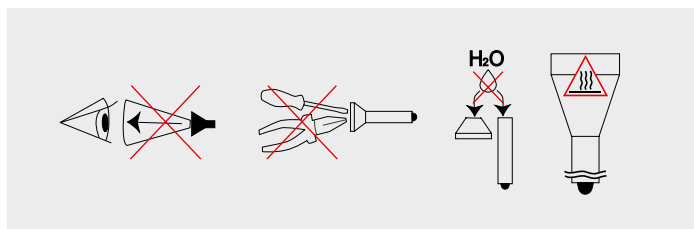

1. Følg alltid denne brukerveiledningen og retningslinjene for batteribruk.
2. Bruk bare anbefalte batterier.
3. Ikke forstyr batteripolariteten.
4. Ikke prøv å endre eller modifisere lommelykten eller dens komponenter, for da mister du garantien.
5. Ikke la vann eller andre væsker komme inn i lommelykten.
6. Ikke rett lommelykten som er slått på i øynene til mennesker eller dyr – dette kan forårsake kortsiktig blinding.
7. Ikke la barn bruke lommelykten uten tilsyn av voksne.

**Selskapet er ikke ansvarlig for skader som brukeren får som følge av feil bruk.**

## Vedlikehold og oppbevaring

Det anbefales at lommelyktens gjenge og tetningsringer rengjøres av smuss og gammel smøremiddel 1-2 ganger i året. Husk at god beskyttelse mot vann og støv ikke kan sikres ved slitne tetningsringer, og forurensning og mangel på smøring fører til slitasje på tetninger og gjenger.

**For å rengjøre gjengen, må man:**

1. Skru av bakdekslet og ta av tetningsringen ved å forsiktig plukke den opp med en tannpirke (ved bruk av skarpe metallgjenstander kan tetningsringen bli skadet).
2. Tørk tetningsringen forsiktig med en myk klut (papir kan brukes) uten å bruke løsningsmidler. Hvis tetningsringen er slitt eller skadet, må den byttes ut med en ny ring.
3. Rengjør metallgjengen forsiktig med en børste med etylalkohol. Unngå at etylalkohol kommer inn i lommelykten, for det kan forårsake forstyrrelse i funksjonen.

Etter rengjøring skal gjengen og tetningsringen som er tilbake på plass smøres på nytt med et silikonpolyalfaolefinbasert smøremiddel, for eksempel Nyogel 760G. Bruk av andre smøremidler er uakseptabel. Under aktiv drift eller drift i spesielt støvete områder, anbefales det å rengjøre og smøre lommelykten etter behov.

**DET ER IKKE ANBEFALT** å forlate batteriene inne i lommelykten under langtidsoppbevaring, for de kan lekke og skade lommelyktens indre deler. Hvis du holder lommelykten i klar tilstand med installerte batterier, må du installere på forhånd nye og ladede batterier, observere oppbevaringstemperaturen som er tillatt for dem og kontrollere tilstanden minst en gang i måneden. Hvis du merker tegn på skade på batteriene, fjern dem umiddelbart fra lommelykten og ta dem ut av drift.

## Garanti og service

Gratis garantireparasjon utføres i 10 år (unntatt batterier, ladere, knapper og kontakter, som har 2 års garanti) fra kjøpsdatoen med et dokument som bekrefter kjøpet. Garantien dekker ikke skader når:

1. Bruk er ikke i henhold til bruksanvisningen.
2. Det har vært forsøk på å modifisere eller reparere av en usertifisert håndverker.
3. Bruk i klorerte, forurensede væsker eller sjøvann.
4. Nedsenking i væske med ødelagt hermetisk forsegling.
5. Eksponering for varme eller kjemikalier, inkl. væske fra lekkede batterier.
6. Bruk av batterier av lav kvalitet.

### Er representert i EU

Hitsaajankatu 7, 00810 Helsinki, Suomi  
+358 (50) 550-7266 · [service@armytek.fi](mailto:service@armytek.fi)  
[www.armytek.fi](http://www.armytek.fi)

Dziękujemy za wybór produktów firmy Armytek.

Przed użyciem latarki należy uważnie przeczytać poniższą instrukcję obsługi.

## Specyfikacja

Nazwa modelu	Predator Pro (White)
Dioda LED/Optyka	Cree XHP35HI/Gładki reflektor
Stabilizacja jasności	PEŁNA (ciągłe światło)
Strumień światła	1500 lm
Maksymalna moc światła	62800 cd
Centralna plama światła : Boczne doświetlenie	5°:40°
Zasięg światła	501 m
Tryby pracy, snop światła i czas pracy (czas mierzony z baterią 18650 Li-Ion 3500 mAh do spadku jasności do 10% pierwotnego poziomu)	<b>Turbo</b> 1500 lm/1 godz 33 min (700 lm po 3 min) <b>Podstawowy3</b> 300 lm/5 godz 13 min <b>Podstawowy2</b> 120 lm/12 godz 20 min <b>Podstawowy1</b> 40 lm/32 godz <b>Strobe2</b> 1500 lm/15 Hz/3 godz (700 lm po 3 min) <b>Strobe1</b> 120 lm/15 Hz/23 godz
Zasilanie	1x18650 Li-Ion
Długość/średnica korpusu/średnica głowy	160 mm/25.4 mm/41 mm
Waga bez/z baterią	136 g/186 g
Ochrona przed pyłem i wilgocią, odporność na uderzenia	IP68. Zanurzenie do 25 m na okres do 5 godz. Spadanie z wysokości 25 m

► Strumień świetlny dla lamp z ciepłym światłem jest o około 7% mniejszy, zasięg wiązki jest o około 3% mniejszy. Wszystkie powyższe dane pochodzą z pomiarów opartych na normie ANSI/NEMA FL1-2009. Testy przeprowadzane zostały na baterii, która jest w zestawie. Dane mogą się różnić w zależności od warunków otoczenia, rozpraszania ciepła i innych czynników..

- Specjalny precyzyjnie zaprojektowany reflektor do diody modyfikacji High Intensity, zapewniający 1.5 raza większy zasięg w porównaniu do standardowej diody, oraz hartowane szkło z powłoką antyrefleksyjną dla maksymalnego zasięgu, tworzą wyraźną centralną plamę światła z minimalnym doświetleniem bocznym przy 1500 lumenach. Średnica plamy światła wynosi 9 m w odległości 100 m
- Wydajne układy elektroniczne zapewniają stałą jasność nawet w temperaturze -40 °C i gdy akumulator nie jest w pełni naładowany
- Dwa rodzaje sterowania: myśliwski i taktyczny. Typ taktyczny dla szybkiego dostępu do trybu maksymalnej jasności i Stroboskopu
- Wytrzymuje odrzut broni każdego kalibru dzięki ulepszonym sprężynom i umieszczeniu sterownika we wzmocnionej kapsule z masą ochronną
- Obudowa o standardowej średnicy 1 cala kompatybilna z każdym akcesorium, w tym z oryginalnym magnetycznym włącznikiem żelowym i magnetycznym mocowaniem pod lufą, umożliwiającym szybki demontaż i montaż na broni
- Dwufazowy przycisk elektroniczny podobny do przycisku mechanicznego, ma dwa poziomy nacisku, przy czym stał się cichy, a żywotność została zwiększona ponad 20 razy
- Wypukły przycisk umożliwia łatwe włączanie latarki w dłoni
- Innowacyjna technologia pozwala na zastosowanie dowolnych standardowych akumulatorów 18650 Li-Ion o prądzie rozładowania 10A i zapewnia pełną ochronę przed zwarciami nawet w przypadku kontaktu portu magnetycznego z metalowymi przedmiotami
- Jednolita obudowa wykonana z aluminium lotniczego, specjalne matowe anodowanie bez ostrego radełkowania
- Stalowa krawędź uderzeniowa w czarnym matowym wykończeniu z tytanu, która zapobiega demaskowaniu, dla dodatkowej ochrony układu optycznego przy upadku oraz jako środek udarowy kruszący
- Aktywna ochrona przed przegrzaniem powyżej +58 °C w czasie rzeczywistym i ostrzeżenie o niskim poziomie naładowania baterii
- Pełna ochrona przed wodą, brudem i kurzem zgodnie ze standardem IP68 – latarka działa dalej nawet na głębokości 25 metrów do 5 godzin. Wytrzymuje upadki z 10 piętra
- Niezawodny i wodoodporny port magnetyczny

# Elementy zestawu

Latarka, akumulator 18650 Li-Ion 3500 mAh, magnetyczna ładowarka USB, klips, pasek na rękę, pokrowiec, silikonowy pierścień taktyczny, 2 zapasowe o-ringi, instrukcja.

**Producent zastrzega sobie prawo do zmiany zawartości zestawu według własnego uznania, bez dokonywania zmian w instrukcji. Specyfikacja może zostać zmieniona bez wcześniejszego powiadomienia.**

## Przygotowanie do pracy

### ABY ZAINSTALOWAĆ/WYMIENIĆ BATERIĘ

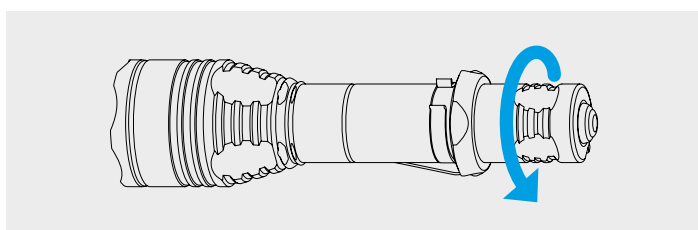

1. Odkręć tylną pokrywę latarki.
2. Baterię należy włożyć stykiem dodatnim (+) do głowicy latarki.
3. Załóż tylną pokrywę latarki i przykręć ją do oporu.

Latarka jest gotowa do użycia.

### PODŁĄCZANIE ŁADOWARKI MAGNETYCZNEJ

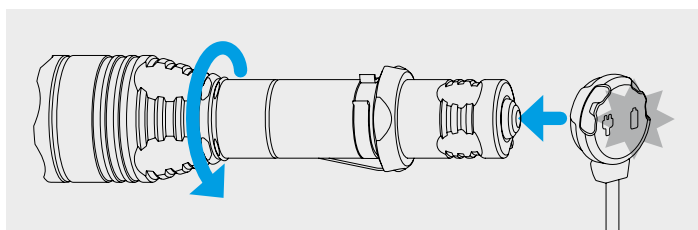

Dokręć głowicę latarki do oporu i podłącz ładowarkę magnetyczną do tylnej części latarki.

### KOLOROWY WYŚWIETLACZ ŁADOWARKI

#### Ładowarka niepodłączona:

- Stałe zielone światło – urządzenie jest w trybie czuwania.

#### Ładowarka podłączona:

- Miga na zielono – trwa ocena poziomu napięcia akumulatora.
- Miga na czerwono – wyczyścić zewnętrzne i wewnętrzne styki na tylnej pokrywie, jak również styki ładowarki.

- Miga na pomarańczowo – napięcie wyjściowe USB zasilacza jest zbyt niskie, aby kontynuować prawidłowe ładowanie lub słaby kontakt między ładowarką a akumulatorem. Oczyszczyć tylną pokrywę i grawerowane części latarki, użyj innego źródła zasilania.
- Stałe czerwone światło – trwa ładowanie nominalnym prądem ładowania.
- Stałe pomarańczowe światło – napięcie wyjściowe USB zasilacza jest zbyt niskie, prąd ładowania zmniejszony.
- Stałe zielone światło – ładowanie zakończone.

## OBSŁUGA

**Przygotowanie do pracy:** Zakręć tylną zakrętkę latarki do oporu.

### W DOWOLNYM TRYBIE

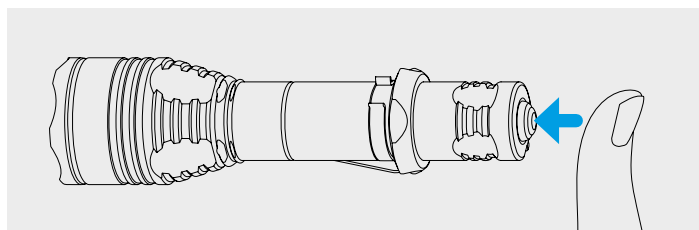

**Stałe włączenie.** Pierwsze pełne naciśnięcie przycisku z kliknięciem spowoduje włączenie latarki. Drugie naciśnięcie go wyłączy.

**Chwilowe włączenie.** Latarka włącza się przez naciśnięcie (bez kliknięcia) na czas przytrzymania przycisku.

**Aby przełączać pomiędzy typami sterowania** odkręć i zakręć głowicę włączonej latarki co najmniej 10 razy (podczas obracania będzie zmieniał się tryb). Przerwa między ruchami nie powinna być większa niż 1 sekunda. Latarnia mrugnie 1 raz, potwierdzając czynność.

### TYP MYŚLIWSKI (DOMYŚLNY)

**Turbo.** Przed włączeniem latarki w trybie Turbo, zakręć głowicę latarki do oporu, jeśli jest odkręcona.

**Dodatkowe tryby.** Przed włączeniem latarki w trybie Dodatkowym odkręć głowicę latarki o 1/8, jeśli jest odkręcona. Pełne naciśnięcie przycisku do kliknięcia włącza latarkę w ostatnio używanym trybie Dodatkowym.

**Cykliczne przekroczenie Dodatkowych trybów.** Aby przełączyć tryb, wyłącz i włącz latarkę (jednym kliknięciem lub naciśnięciem do połowy bez kliknięcia). Latarka powinna być wyłączona przez maksymalnie 2 sekundy. Tryby zmieniają się cyklicznie: Podstawowy1 – Podstawowy2 – Podstawowy3 – Strobe2 (jeśli jest aktywowany).

**Dodaj/Wyłącz Strobe2 w Dodatkowych trybach.** Włącz latarkę do połowy bez kliknięcia co najmniej 20 razy. Latarka powinna być w stanie włączonym nie dłużej niż 1 sek. Ostatnie włączenie latarki powinno być pełne, z kliknięciem. Latarnia mrugnie 1 raz, potwierdzając czynność.

**Włącznik żelowy** musi być używany w trybie Turbo.

## TYP TAKTYCZNY

**Ciągłe światło.** Przed włączeniem latarki w trybie Ciągłego światła, zakręć głowicę latarki do oporu, jeśli jest odkręcona.

**Wybór trybów Ciągłego światła.** Głowica zakręcona: odkręć ją na 1/8 i zakręć z powrotem w ciągu 1 sekundy. Tryby Turbo i Podstawowy2 będą zmieniać się cyklicznie.

**Strobe.** Przed włączeniem latarki w trybie Strobe odkręć głowicę latarki o 1/8, jeśli jest odkręcona.

**Wybór trybów Strobe.** Głowica jest odkręcona na 1/8: zakręć ją i ponownie odkręć na 1/8 za 1 sekundę. Tryby Strobe1 i Strobe2 będą zmieniać się cyklicznie.

**Włącznik żelowy** może być wykorzystany w DOWOLNYM trybie.

**Autozapamiętywanie.** Po wyłączeniu latarka zapamiętuje ostatnio używany tryb, aby można było go przywrócić przy następnym uruchomieniu.

**Bezpieczne tryby wysokiej jasności.** Tryb Turbo zapewnia wysoką jasność latarki, dopóki jej temperatura i prąd pobierany z akumulatora nie przekroczą wartości krytycznych.

**System cyfrowej stabilizacji i bezpiecznego łagodnego startu** pozwala wydłużyć czas pracy latarki i żywotność baterii, a także zabezpieczyć ją przed nadmiernym rozładowaniem czy przegrzaniem.

**System aktywnej kontroli temperatury.** Gdy temperatura latarki zbliży się do +58 °C, jasność zostanie zredukowana do bezpiecznej wartości, dzięki czemu latarka nie przegrzewa się przez długi czas. W warunkach dobrego chłodzenia latarka świeci bez spadku jasności.

**Niski poziom naładowania.** Jeżeli jasność trybu spadnie poniżej około 25% poziomu znamionowego, dioda LED mignie dwukrotnie (30 sek. po włączeniu). Jeśli nie jesteście pewni, czy lampa mrugnęła, czy nie, wyłączcie ją i włączcie ponownie: w przypadku niskiego poziomu naładowania, miganie będzie się powtarzać.

**Funkcja blokowania.** Aby zapobiec przypadkowemu uruchomieniu latarki, odkręć tylną pokrywę o 1/4.

## ! Ostrzeżenia

Do stabilnej pracy latarki w trybie Turbo i Strobe2 niezbędne jest stosowanie oryginalnych akumulatorów 18650 Li-Ion bez płyty ochronnej lub z płytą ochronną, zapewniającą prąd rozładowania 10A.

W trybach Turbo i Strobe2 latarka może szybko się nagrzać i rozładować baterię wysokim prądem. Nie pozostawiaj latarki bez nadzoru, ponieważ silne światło może silnie rozgrzać pobliskie obiekty, a nawet spowodować pożar.

Aby przechowywać lub nosić latarkę w kieszeni lub torbie, należy aktywować funkcję blokowania, aby zapobiec przypadkowemu włączeniu.

Nie ładuj baterii w latarce, gdy temperatura otoczenia jest niższa niż 0 °C.

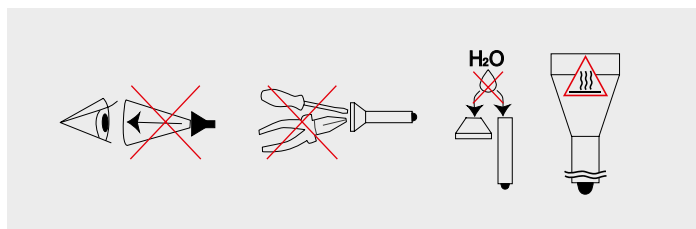

1. Zawsze należy postępować według danej instrukcji podczas wymiany baterii.
2. Należy wykorzystywać jedynie z rekomendowane źródła zasilania.
3. Źródła zasilania powinny być umieszczane zgodnie z oznaczeniami biegunów.
4. Wszelkie modyfikacje latarki czy jej części lub inne tego typu ingerencje skutkują unieważnieniem gwarancji.
5. Należy chronić latarkę przed dostaniem się wody lub innych płynów do jej wnętrza.
6. Nie zaleca się kierowania światła latarki w oczy ludzi lub zwierząt, ponieważ może to spowodować czasowe osłepienie.
7. Należy przechowywać latarkę poza zasięgiem dzieci.

**Firma nie ponosi odpowiedzialności za szkody wynikłe wskutek nieprawidłowej eksploatacji.**

## Konserwacja i przechowywanie

Zaleca się 1 lub 2 razy w roku oczyścić gwint i uszczelki pierścieniowe z brudu i starego smaru. Należy pamiętać, że niezawodna ochrona latarki przed wodą i kurzem nie może być zapewniona przez zużyte uszczelki, a zabrudzony smar lub jego brak powoduje szybsze zużywanie się uszczelek i gwintu.

**Aby wyczyścić gwintu należy:**

1. Odkręcić tylną zakrętkę i zdjąć uszczelkę pierścieniową, ostrożnie wyjmując ją wykałaczką (użycie do tego ostrych metalowych przedmiotów może uszkodzić uszczelkę).
2. Starannie wytrzeć uszczelki miękką szmatką (można papierową chusteczką) bez użycia rozpuszczalnika. Jeżeli uszczelka jest zużyta lub uszkodzona należy ją koniecznie wymienić na nową.
3. Ostrożnie oczyścić metalowy gwint za pomocą pędzla z alkoholem etylowym. Unikaj przedostawania się alkoholu do wnętrza latarki, ponieważ może to prowadzić do zakłóceń w jego funkcjonowaniu.

Po zakończeniu czyszczenia gwint i zamontowaniu z powrotem na swoje miejsce pierścieni uszczelniający powinny być ponownie nasmarowane smarem silikonowym na bazie polialeofiny, na przykład Nyogel 760G. Stosowanie innych smarów jest niedopuszczalne. Podczas aktywnego użytkowania lub użytkowania w szczególnie zapyłonych warunkach zaleca się czyszczenie i smarowanie w razie potrzeby.



**NIE ZALECANE** jest pozostawianie baterii wewnątrz latarki podczas długotrwałego przechowywania, ponieważ mogą one wyciec i uszkodzić wewnętrzne części latarki. Jeśli przechowujesz latarkę w stanie gotowości z bateriami w środku, to najpierw włóż fabrycznie nowe i naładowane baterie, przestrzegaj dopuszczalnej temperatury przechowywania i sprawdzaj ich stan przynajmniej raz w miesiącu. Jeśli zauważysz jakiegokolwiek oznaki uszkodzenia baterii, natychmiast wyjmij je z latarki i wycofaj z eksploatacji.

## Gwarancja i serwis

Bezpłatna naprawa gwarancyjna realizowana jest w okresie 10 lat (oprócz baterii, ładowarek, guzików i kostek łączeniowych posiadających 2 lata gwarancji) od daty zakupu, pod warunkiem posiadania dowodu zakupu. Gwarancja nie obejmuje uszkodzeń powstałych na skutek:

1. Nieprzestrzegania instrukcji.
2. Prób modyfikacji lub naprawy w niecertyfikowanym serwisie.
3. Używania latarki w chlorowanych, zabrudzonych płynach albo w wodzie morskiej.
4. Zanurzeniem w cieczy z naruszonym uszczelnieniem.
5. Oddziaływania wysokiej temperatury lub substancji chemicznych, w tym cieczy pochodzących z baterii.
6. Użycia źródeł zasilania słabej jakości.

### Przedstawicielstwo w Polsce

ul. Władysława Wysockiego, 84a, 15-167 Białystok, Polska  
+48 (85) 662-5598 • [service@armytek.pl](mailto:service@armytek.pl)  
[www.armytek.pl](http://www.armytek.pl)